



Mastertech
7055

型式名 7055-3

クローラクレーン

最大定格総荷重 55t × 3.7m

▶主要諸元	1
▶フック巻上限界	1
▶フロントアタッチメント装備品	1
クローラクレーン	
▶全体図	2
▶ブーム構成	3
▶ジブ構成	4
▶作動範囲図	5
▶定格総荷重	6
▶主ブーム定格総荷重表	7
▶補助シーブ定格総荷重表	8, 9
▶ジブ定格総荷重表	10, 11
ラフティングタワー	
▶全体図	12
▶タワー構成	13
▶タワージブ構成	13
▶定格総荷重	14
▶タワー長さ21.0m	14
▶タワー長さ24.1m	15
▶タワー長さ27.1m	16
▶タワー長さ30.2m	17
▶タワー長さ33.2m	18
▶タワー長さ36.3m	19
▶タワー長さ39.3m	20
▶タワー長さ42.4m	21
アタッチメント	
▶クラムセル	22
▶パイプロ	22

▶主要諸元 (型式: 7055-3)

項目		仕様	クローラクレーン	ラフティングタワー
最大つり上げ能力		t×m	55×3.7	12×10.0
ブーム(タワー)長さ		m	9.1~51.8	21.0~42.4
ジブ(タワージブ)長さ		m	6.1/12.2/18.3	16.8~29.0
最大ブーム(タワー)+ジブ(タワージブ)長さ		m	42.7+12.2	42.4+29.0
			39.6+18.3	
ロープ速度	主巻	巻上・巻下 m/min	*120~3	
	補巻(タワージブ)	巻上・巻下 m/min	*120~3	
	サード(オプション)	巻上・巻下 m/min	*120~3	
	ブーム(タワー)	巻上・巻下 m/min	*70~2	
旋回速度(フリー/ブレーキ)		min ⁻¹ {rpm}	4.0 {4.0}	
走行速度		km/h	*2.4 / 1.5	
作業時質量(基本姿勢)		t	56.7	60.6
接地圧(基本姿勢)		kPa{kgf/cm ² }	72.3 {0.74}	77.3 {0.79}
登坂能力(tan)		%(度)	40 {21.8}	-
定格ラインプル		kN{tf}	68.6 {7.0}	-
エンジン	名称	三菱6D16-TLE2A		
	定格出力	kW/min ⁻¹ {PS/rpm}	147/2,000{200/2,000}	
ワイヤロープ	主巻	mm	22	
	補巻(タワージブ)	mm	22	
	ブーム(タワー)	mm	16	

サードドラムはオプションです。

各ロープ速度はドラム1層目での値です。

*印の速度は軽負荷の時の値であり、負荷により速度の変動があります。

単位は国際単位系のSI単位で、{ }内は従来表示です。

▶フック巻上限界(単位: mm)

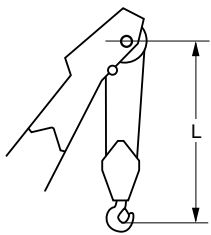

使用フック	L
55 tフック	3,860
32 tフック	3,680
19 tフック	3,600

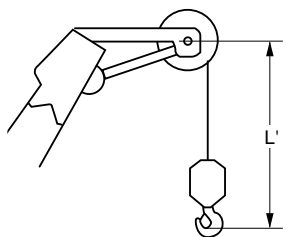

使用フック	L'
7.0tボールフック	2,970
7.0t軽量ボールフック	2,970

▶フロントアタッチメント装備品 (クローラクレーン/ラフティングタワー)

装備品	クローラクレーン	ラフティングタワー
3.9m上部ブーム		-
タワーキャップ	-	
5.2m下部ブーム(共用)		
3.0m中間ブーム(共用)		
6.1m中間ブーム(ケーブルローラ付・共用)		
9.1m中間ブーム(ケーブルローラ付・共用)		
9.1mタワー専用中間ブーム	兼用可	
3.0m上部ジブ		-
3.0m下部ジブ		-
6.1m中間ジブ		-
3.0m上部タワージブ	-	
4.6m下部タワージブ	-	
3.0m中間タワージブ	-	
6.1m中間タワージブ	-	
55tフック(5枚シーブ)		-
32tフック(2枚シーブ)		-
19tフック(1枚シーブ)		
7tボールフック		
7t軽量ボールフック(自重60kg)		-
補助シーブ		-
主巻ワイヤロープ(22×175m)		-
補巻ワイヤロープ(22×125m)		-
ブーム起伏ワイヤロープ(16×150m)		-
タワー主巻ワイヤロープ(22×220m)	-	
タワージブ起伏ワイヤロープ(22×120m)	-	
タワーブーム起伏ワイヤロープ(16×170m)	-	
最長タワー自立用ウエイト(3.3t)	-	
自立用敷板	-	
下部ブームサイドステップ		-
中間ブームサイドステップ		-
風速計		
警報付風速計	-	
ブーム背面足場(鉄製またはアルミ製)		
ブーム上面脱着式手摺(スタンションバー)		
ブーム看板(上部ブーム用、中間ブーム用)		
上部スプレッド自動格納装置		-
上部ブーム腹面保護材		-
リフマグ・クラムセル専用ガイケーブル		-

印は標準仕様、印はオプション設定を示します。

クローラクレーン

▶全体図(単位:mm)

縮尺: 約 1/100

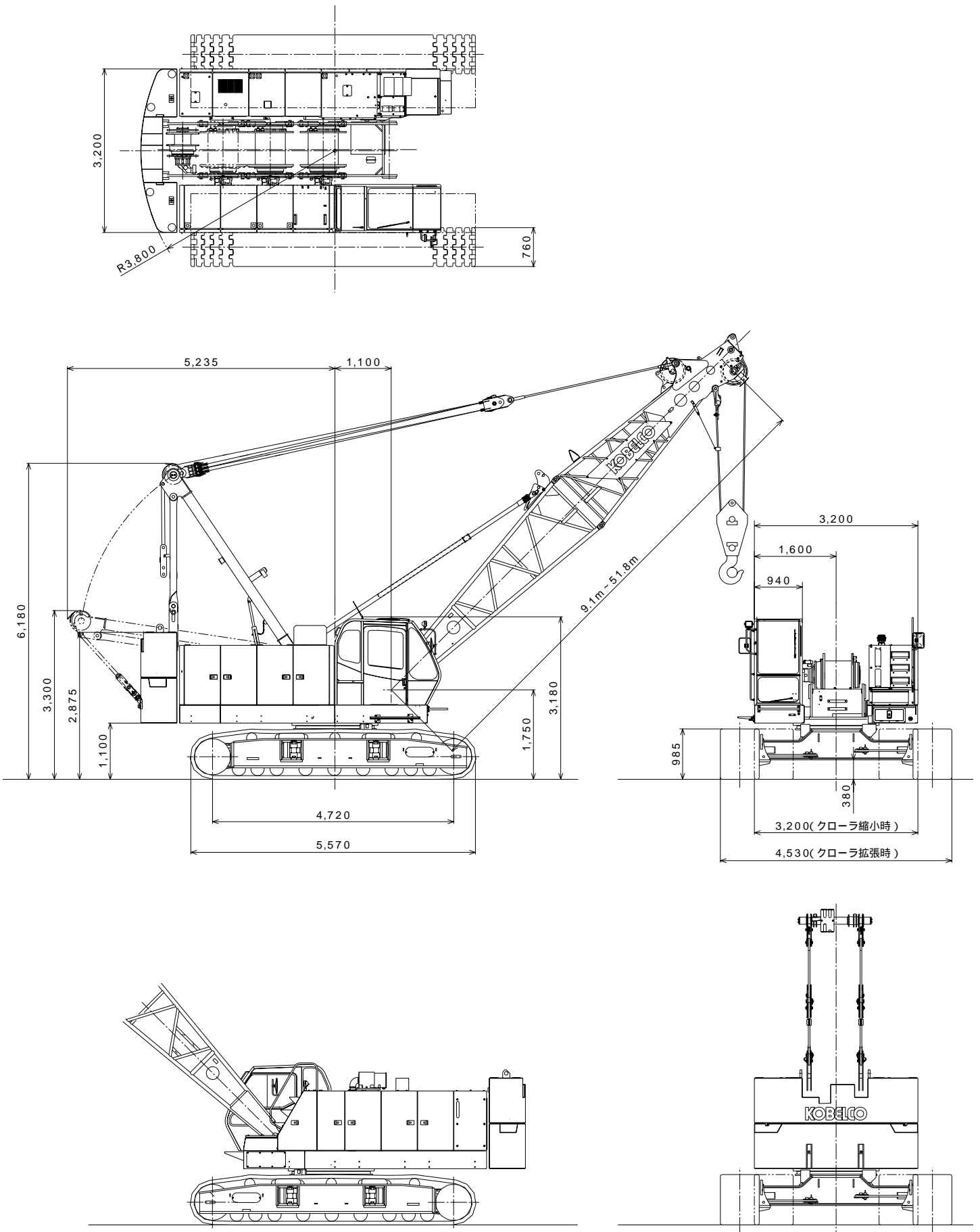

▶ブーム構成

- 下記の場合は6.1mまたは9.1mラグ付中間ブームが1本必要です。
 - 1) ジブ付の場合
 - 2) 39.6m以上のブームで補助クレーンを使用せずに組立てる場合。
- △ 印は、ラグ付中間ブームでジブ使用時のガイドライン取付位置を示します。
- ○ 印は、これより短いブームの組立可能な構成を示します。
- 使用するガイドラインの径は 30mmです。

中間ブームの種類		
記号	ブーム長さ	仕様
3.0	3.0m	ラグ無
6.1	6.1m	ラグ無
9.1	9.1m	ラグ無
6.1A	6.1m	ラグ付
9.1A	9.1m	ラグ付

ブーム長さ m (ft.)	ブーム構成	
	(3.0m+6.1m+9.1m) 中間ブーム構成	(3.0m+6.1m) 中間ブーム構成
9.1 (30)		
12.2 (40)		
15.2 (50)		
18.3 (60)		
21.3 (70)		
24.4 (80)		
27.4 (90)		
30.5 (100)		
33.5 (110)		
36.6 (120)		

ブーム 長さ m (ft.)	ブーム構成	
	(3.0m+6.1m+9.1m)中間ブーム構成	(3.0m+6.1m)中間ブーム構成
39.6 (130)		
42.7 (140)		
45.7 (150)		
48.8 (160)		
51.8 (170)		

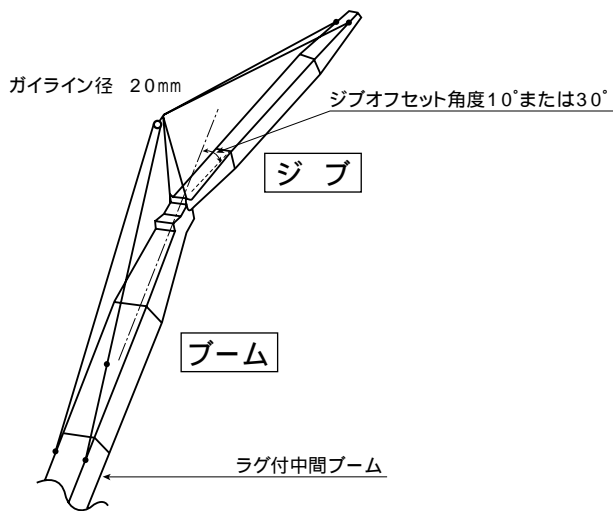

ジブ構成

- ジブを装着できる主ブームの長さは、30.5m(100)～42.7m(140)です。
- ジブを装着する場合には6.1mまたは9.1mラグ付き中間ブームが1本必要です。

ジブ長さ m(ft.)	ジブ構成
6.1 (20)	
12.2 (40)	
18.3 (60)	

▶作動範囲図

■主ブーム

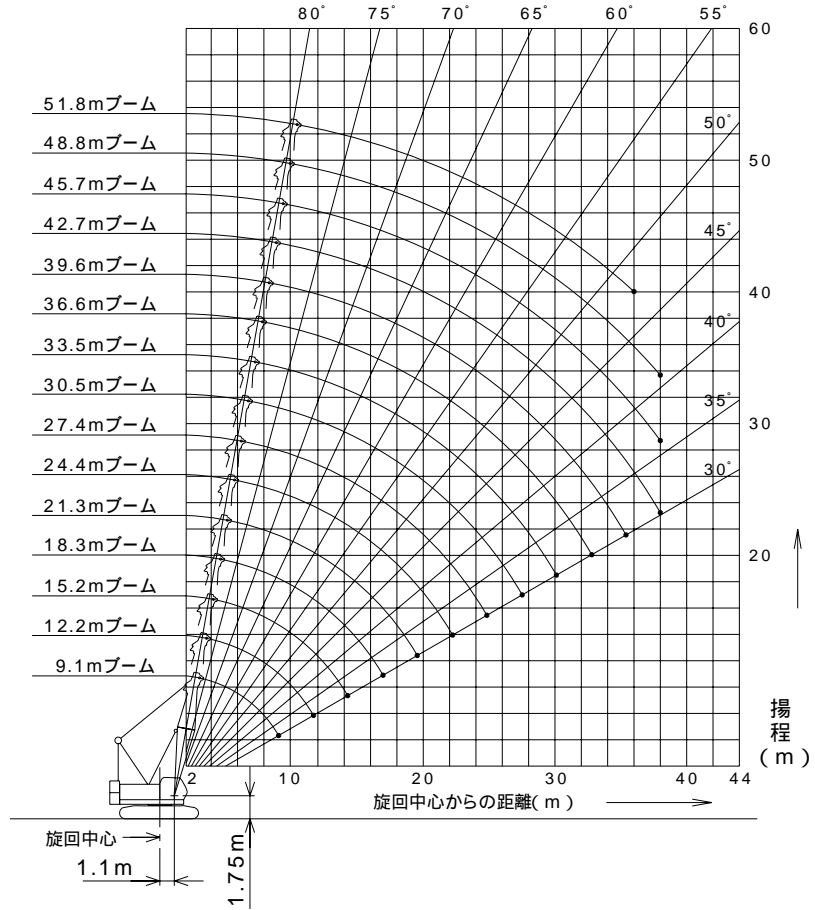

■ジブ装着 (オフセット角度10° / 30°)

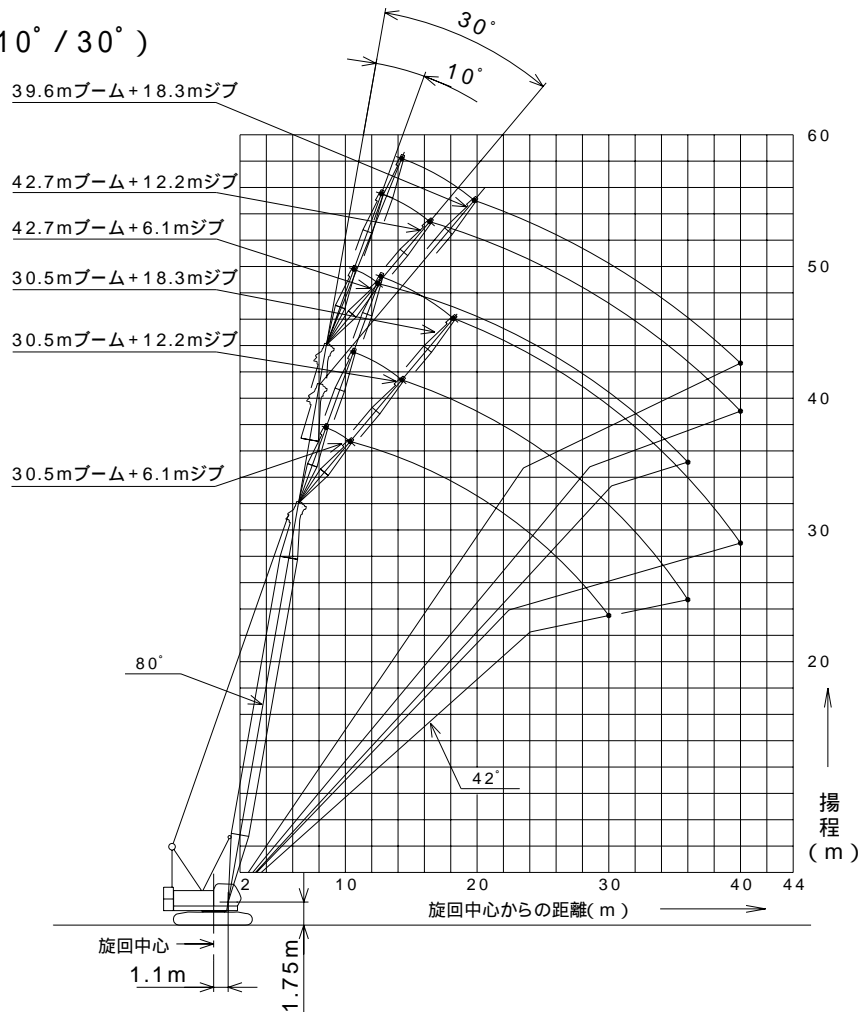

▶定格総荷重

- 定格総荷重とは、水平堅土上における転倒荷重の78%以内で、フックブロック、玉掛用ワイヤロープ等のつり具の質量を含んだ値です。
- 作業半径とはクレーン旋回中心よりつり上荷重の重心までの水平距離を意味します。
- 実際につり上げ得る荷重は定格総荷重から（フック＋玉掛用ワイヤロープ等のつり具）の質量を差し引いた値になります。
- 定格総荷重をつる場合にも風の影響、地盤の状態、作業速度その他安全作業に有害な状況がある時はオペレータは荷重の軽減、作業速度を遅くするなど状況に応じた判断をする責任があります。
- 表中の空欄の個所では作業を行うことができません。
- クレーン作業中には必ずクローラを規定位置まで張り出し、ガントリを最高位置に立ててください。
- すべてのブーム（ジブ）長さにおける中間ブーム（ジブ）の構成は取扱説明書の指示を厳守してください。
- 主ブームにジブまたは補助シーブを取り付けたままで主フックを使用する場合の定格総荷重は、主ブーム定格総荷重から、ジブの長さおよび補助シーブに応じて次の値（ジブまたは補助シーブ用フックの質量を含む）を差し引いてください。ただし最小定格総荷重は1.1tとします。
- 補助シーブを装着できる主ブーム長さは、9.1m（30）～48.8m（160）です。
- ジブを装着できる主ブーム長さは、30.5m（100）～42.7m（140）です。
- ジブを装着する場合、あるいは39.6m以上の主ブーム長さで自己機組立する場合は、ラグ付中間ブーム（6.1mまたは9.1m）を必要とします。
- ブームの自立は、原則としてクローラ前方で行ってください。

△ 操作ミスなどによるつり荷の落下を防ぐため、クレーン作業では自由降下（フリーフォール）作業は行わないでください。

ジブ長さ m(ft.)	6.1(20)	12.2(40)	18.3(60)	補助シーブ
差し引く値 t	1.1	1.6	2.1	0.5

実際につり上げる得る荷重は、主ブームの定格総荷重からさらに〔主フック＋玉掛け用ワイヤロープ等のつり具〕の質量を差し引いた値になります。

● 巻上げロープ巻掛本数に対する最大巻上荷重とフックの質量

フック 呼称	巻上許容最大荷重 (t)								フック 質量
	1本掛	2本掛	3本掛	4本掛	5本掛	6本掛	7本掛	8本掛	
55t	7.0	14.0	21.0	28.0	35.0	42.0	49.0	55.0	0.65t
32t	7.0	14.0	21.0	28.0	32.0				0.50t
19t	7.0	14.0	19.0						0.40t
7t (ボールフック)	7.0								0.16t

主ブーム定格総荷重表

(単位:t)

ブーム長さ 作業 半径 (m)	9.1	12.2	15.2	18.3	21.3	24.4	27.4	30.5	33.5	36.6	39.6	42.7	45.7	48.8	51.8
3.0	55.0	55.0/3.5m													
3.7	55.0	55.0													
4.0	50.7	50.7	50.7/4.0m	44.3/4.5m											
5.0	38.5	38.4	38.3	38.3	37.7/5.0m	31.6/5.6m									
6.0	28.7	28.6	28.5	28.5	28.4	28.4	27.6/6.1m	24.2/6.6m							
7.0	22.8	22.7	22.6	22.6	22.5	22.4	22.4	22.3	21.3/7.2m	19.2/7.7m					
8.0	18.9	18.8	18.6	18.6	18.5	18.5	18.4	18.4	18.3	18.2	17.4/8.2m	15.8/8.7m			
9.0	16.1	15.9	15.8	15.8	15.7	15.6	15.6	15.5	15.4	15.4	15.3	15.2	13.2/9.3m	13.2/9.8m	
10.0	15.9/9.1m	13.8	13.7	13.6	13.5	13.5	13.4	13.4	13.3	13.2	13.1	13.1	13.0	12.9	11.8/10.3m
12.0		11.2/11.7m	10.7	10.7	10.6	10.5	10.4	10.4	10.3	10.2	10.1	10.0	10.0	9.9	9.8
14.0			8.8	8.7	8.6	8.5	8.4	8.4	8.3	8.2	8.1	8.0	8.0	7.9	7.8
16.0			8.5/14.4m	7.3	7.2	7.1	7.0	7.0	6.9	6.8	6.7	6.6	6.5	6.5	6.3
18.0				6.8/17.0m	6.2	6.1	6.0	5.9	5.8	5.7	5.6	5.5	5.5	5.4	5.3
20.0					5.4/19.7m	5.3	5.2	5.1	5.0	4.9	4.8	4.7	4.6	4.5	4.4
22.0						4.6	4.5	4.4	4.3	4.2	4.1	4.0	3.9	3.9	3.7
24.0						4.5/22.3m	4.0	3.9	3.8	3.7	3.6	3.5	3.4	3.3	3.2
26.0							3.8/24.9m	3.4	3.3	3.2	3.1	3.0	2.9	2.8	2.7
28.0								3.1/27.6m	3.0	2.9	2.8	2.7	2.6	2.5	2.4
30.0									2.6	2.5	2.4	2.3	2.2	2.1	2.0
32.0									2.5/30.2m	2.3	2.2	2.1	2.0	1.9	1.8
34.0										2.1/32.9m	1.9	1.8	1.7	1.6	1.5
36.0											1.7/35.5m	1.5	1.4	1.3	1.1/36.0m
38.0												1.3/38.0m	1.2/38.0m	1.1/38.0m	
クレーブ掛数	8	8	8	7	6	5	4	4	4	3	3	3	2	2	2

表中の太線で囲まれた部分は、ブーム等の強度によって定められた値です。

▶補助シーブ定格総荷重表(主ブームに55tフック装着)

(単位:t)

ブーム長さ 作業 半径(m)	9.1	12.2	15.2	18.3	21.3	24.4	27.4	30.5	33.5	36.6	39.6	42.7	45.7	48.8
3.8	7.0/3.8m													
4.0	7.0	7.0/4.3m	7.0/4.8m											
5.0	7.0	7.0	7.0	7.0/5.4m	7.0/5.9m									
6.0	7.0	7.0	7.0	7.0	7.0	7.0/6.4m	7.0/6.9m							
7.0	7.0	7.0	7.0	7.0	7.0	7.0	7.0	7.0/7.5m						
8.0	7.0	7.0	7.0	7.0	7.0	7.0	7.0	7.0	7.0/8.0m	7.0/8.5m				
9.0	7.0	7.0	7.0	7.0	7.0	7.0	7.0	7.0	7.0	7.0	7.0/9.1m	7.0/9.6m		
10.0	7.0/9.1m	7.0	7.0	7.0	7.0	7.0	7.0	7.0	7.0	7.0	7.0	7.0	7.0/10.1m	7.0/10.6m
12.0		7.0/11.7m	7.0	7.0	7.0	7.0	7.0	7.0	7.0	7.0	7.0	7.0	7.0	7.0
14.0			7.0	7.0	7.0	7.0	7.0	7.0	7.0	7.0	7.0	7.0	7.0	6.9
16.0			7.0/14.4m	6.3	6.2	6.1	6.0	6.0	5.9	5.8	5.7	5.6	5.5	5.5
18.0				5.8/17.0m	5.2	5.1	5.0	4.9	4.8	4.7	4.6	4.5	4.5	4.4
20.0					4.4/19.7m	4.3	4.2	4.1	4.0	3.9	3.8	3.7	3.6	3.5
22.0						3.6	3.5	3.4	3.3	3.2	3.1	3.0	2.9	2.9
24.0						3.5/22.3m	3.0	2.9	2.8	2.7	2.6	2.5	2.4	2.3
26.0							2.8/24.9m	2.4	2.3	2.2	2.1	2.0	1.9	1.8
28.0								2.1/27.6m	2.0	1.9	1.8	1.7	1.6	1.5
30.0									1.6	1.5	1.4	1.3	1.2/30.0m	1.1/30.0m
32.0									1.5/30.2m	1.3	1.2/32.0m	1.1/32.0m		
34.0										1.1/32.9m				

表中の太線で囲まれた部分は、ブーム等の強度によって定められた値です。

▶補助シーブ定格総荷重表(主ブームに32tフック装着)

(単位:t)

ブーム長さ 作業 半径(m)	9.1	12.2	15.2	18.3	21.3	24.4	27.4	30.5	33.5	36.6	39.6	42.7	45.7	48.8
3.8	7.0/3.8m													
4.0	7.0	7.0/4.3m	7.0/4.8m											
5.0	7.0	7.0	7.0	7.0/5.4m	7.0/5.9m									
6.0	7.0	7.0	7.0	7.0	7.0	7.0/6.4m	7.0/6.9m							
7.0	7.0	7.0	7.0	7.0	7.0	7.0	7.0	7.0/7.5m						
8.0	7.0	7.0	7.0	7.0	7.0	7.0	7.0	7.0	7.0/8.0m	7.0/8.5m				
9.0	7.0	7.0	7.0	7.0	7.0	7.0	7.0	7.0	7.0	7.0	7.0/9.1m	7.0/9.6m		
10.0	7.0/9.1m	7.0	7.0	7.0	7.0	7.0	7.0	7.0	7.0	7.0	7.0	7.0	7.0/10.1m	7.0/10.6m
12.0		7.0/11.7m	7.0	7.0	7.0	7.0	7.0	7.0	7.0	7.0	7.0	7.0	7.0	7.0
14.0			7.0	7.0	7.0	7.0	7.0	7.0	7.0	7.0	7.0	7.0	7.0	7.0
16.0			7.0/14.4m	6.5	6.4	6.3	6.2	6.2	6.1	6.0	5.9	5.8	5.7	5.7
18.0				6.0/17.0m	5.4	5.3	5.2	5.1	5.0	4.9	4.8	4.7	4.7	4.6
20.0					4.6/19.7m	4.5	4.4	4.3	4.2	4.1	4.0	3.9	3.8	3.7
22.0						3.8	3.7	3.6	3.5	3.4	3.3	3.2	3.1	3.1
24.0						3.7/22.3m	3.2	3.1	3.0	2.9	2.8	2.7	2.6	2.5
26.0							3.0/24.9m	2.6	2.5	2.4	2.3	2.2	2.1	2.0
28.0								2.3/27.6m	2.2	2.1	2.0	1.9	1.8	1.7
30.0									1.8	1.7	1.6	1.5	1.4	1.3
32.0									1.7/30.2m	1.5	1.4	1.3/32.0m	1.2/32.0m	1.1/32.0m
34.0										1.3/32.9m	1.1/34.0m			

表中の太線で囲まれた部分は、ブーム等の強度によって定められた値です。

▶補助シーブ定格総荷重表(主ブームに19tフック装着)

(単位:t)

ブーム長さ 作業 半径(m)	9.1	12.2	15.2	18.3	21.3	24.4	27.4	30.5	33.5	36.6	39.6	42.7	45.7	48.8
3.8	7.0/3.8m													
4.0	7.0	7.0/4.3m	7.0/4.8m											
5.0	7.0	7.0	7.0	7.0/5.4m	7.0/5.9m									
6.0	7.0	7.0	7.0	7.0	7.0	7.0/6.4m	7.0/6.9m							
7.0	7.0	7.0	7.0	7.0	7.0	7.0	7.0	7.0/7.5m						
8.0	7.0	7.0	7.0	7.0	7.0	7.0	7.0	7.0	7.0/8.0m	7.0/8.5m				
9.0	7.0	7.0	7.0	7.0	7.0	7.0	7.0	7.0	7.0	7.0	7.0/9.1m	7.0/9.6m		
10.0	7.0/9.1m	7.0	7.0	7.0	7.0	7.0	7.0	7.0	7.0	7.0	7.0	7.0	7.0/10.1m	7.0/10.6m
12.0		7.0/11.7m	7.0	7.0	7.0	7.0	7.0	7.0	7.0	7.0	7.0	7.0	7.0	7.0
14.0			7.0	7.0	7.0	7.0	7.0	7.0	7.0	7.0	7.0	7.0	7.0	7.0
16.0			7.0/14.4m	6.6	6.5	6.4	6.3	6.3	6.2	6.1	6.0	5.9	5.8	5.8
18.0				6.1/17.0m	5.5	5.4	5.3	5.2	5.1	5.0	4.9	4.8	4.8	4.7
20.0					4.7/19.7m	4.6	4.5	4.4	4.3	4.2	4.1	4.0	3.9	3.8
22.0						3.9	3.8	3.7	3.6	3.5	3.4	3.3	3.2	3.2
24.0						3.8/22.3m	3.3	3.2	3.1	3.0	2.9	2.8	2.7	2.6
26.0							3.1/24.9m	2.7	2.6	2.5	2.4	2.3	2.2	2.1
28.0								2.4/27.6m	2.3	2.2	2.1	2.0	1.9	1.8
30.0									1.9	1.8	1.7	1.6	1.5	1.4
32.0									1.8/30.2m	1.6	1.5	1.4	1.3/32.0m	1.2/32.0m
34.0										1.4/32.9m	1.2/34.0m	1.1/34.0m		

表中の太線で囲まれた部分は、ブーム等の強度によって定められた値です。

▶補助シーブ定格総荷重表(主ブームにフックなし)

(単位:t)

ブーム長さ 作業 半径(m)	9.1	12.2	15.2	18.3	21.3	24.4	27.4	30.5	33.5	36.6	39.6	42.7	45.7	48.8
3.8	7.0/3.8m													
4.0	7.0	7.0/4.3m	7.0/4.8m											
5.0	7.0	7.0	7.0	7.0/5.4m	7.0/5.9m									
6.0	7.0	7.0	7.0	7.0	7.0	7.0/6.4m	7.0/6.9m							
7.0	7.0	7.0	7.0	7.0	7.0	7.0	7.0	7.0/7.5m						
8.0	7.0	7.0	7.0	7.0	7.0	7.0	7.0	7.0	7.0/8.0m	7.0/8.5m				
9.0	7.0	7.0	7.0	7.0	7.0	7.0	7.0	7.0	7.0	7.0	7.0/9.1m	7.0/9.6m		
10.0	7.0/9.1m	7.0	7.0	7.0	7.0	7.0	7.0	7.0	7.0	7.0	7.0	7.0	7.0/10.1m	7.0/10.6m
12.0		7.0/11.7m	7.0	7.0	7.0	7.0	7.0	7.0	7.0	7.0	7.0	7.0	7.0	7.0
14.0			7.0	7.0	7.0	7.0	7.0	7.0	7.0	7.0	7.0	7.0	7.0	7.0
16.0			7.0/14.4m	7.0	6.9	6.8	6.7	6.7	6.6	6.5	6.4	6.3	6.2	6.2
18.0				6.5/17.0m	5.9	5.8	5.7	5.6	5.5	5.4	5.3	5.2	5.2	5.1
20.0					5.1/19.7m	5.0	4.9	4.8	4.7	4.6	4.5	4.4	4.3	4.2
22.0						4.3	4.2	4.1	4.0	3.9	3.8	3.7	3.6	3.6
24.0						4.2/22.3m	3.7	3.6	3.5	3.4	3.3	3.2	3.1	3.0
26.0							3.5/24.9m	3.1	3.0	2.9	2.8	2.7	2.6	2.5
28.0								2.8/27.6m	2.7	2.6	2.5	2.4	2.3	2.2
30.0									2.3	2.2	2.1	2.0	1.9	1.8
32.0									2.2/30.2m	2.0	1.9	1.8	1.7	1.6
34.0										1.8/32.9m	1.6	1.5	1.4	1.3/34.0m
36.0											1.4/36.0m	1.2/36.0m	1.1/36.0m	

表中の太線で囲まれた部分は、ブーム等の強度によって定められた値です。

▶ジブ定格総荷重表(19tまたは32t主フック装着/ジブ取付角度10°)

(単位:t)

ブーム長さ(m) 作業半径(m)	30.5			33.5			36.6			39.6			42.7	
	6.1	12.2	18.3	6.1	12.2	18.3	6.1	12.2	18.3	6.1	12.2	18.3	6.1	12.2
9.0	7.0			7.0										
10.0	7.0			7.0			7.0			7.0				
12.0	7.0	7.0	4.5	7.0	7.0		7.0	7.0		7.0			7.0	
14.0	7.0	7.0	4.5	7.0	7.0	4.5	7.0	7.0	4.5	7.0	7.0	4.5	7.0	6.6
16.0	6.6	6.9	4.5	6.6	6.8	4.5	6.6	6.8	4.5	6.6	6.7	4.5	6.5	6.3
18.0	5.7	6.0	4.5	5.6	5.9	4.5	5.5	5.8	4.5	5.4	5.7	4.5	5.3	5.6
20.0	4.8	5.1	4.5	4.7	5.0	4.5	4.6	4.9	4.5	4.5	4.8	4.5	4.4	4.7
22.0	4.1	4.4	4.5	4.0	4.3	4.4	3.9	4.2	4.3	3.8	4.1	4.2	3.7	4.0
24.0	3.6	3.8	3.9	3.4	3.7	3.8	3.4	3.6	3.7	3.2	3.5	3.6	3.1	3.4
26.0	3.1	3.3	3.4	2.9	3.2	3.3	2.9	3.1	3.2	2.7	3.0	3.1	2.6	2.9
28.0	2.7	2.9	3.0	2.5	2.8	2.9	2.4	2.7	2.8	2.3	2.6	2.7	2.1	2.4
30.0	2.3	2.5	2.7	2.1	2.4	2.5	2.0	2.3	2.5	1.8	2.2	2.3	1.7	2.0
32.0	1.9	2.2	2.4	1.8	2.1	2.2	1.7	2.0	2.1	1.5	1.8	1.9	1.4	1.7
34.0		1.9	2.1	1.5	1.7	1.9	1.3	1.6	1.8	1.2	1.5	1.6		1.3
36.0		1.6	1.8	1.2	1.5	1.6	1.1	1.4	1.5		1.2	1.3		1.1
38.0		1.4	1.6		1.2	1.4		1.1	1.3			1.1		
40.0			1.3			1.2								

表中の太線で囲まれた部分は、ブーム等の強度によって定められた値です。

▶ジブ定格総荷重表(19tまたは32t主フック装着/ジブ取付角度30°)

(単位:t)

ブーム長さ(m) 作業半径(m)	30.5			33.5			36.6			39.6			42.7	
	6.1	12.2	18.3	6.1	12.2	18.3	6.1	12.2	18.3	6.1	12.2	18.3	6.1	12.2
12.0	7.0			7.0			7.0			7.0				
14.0	7.0			7.0			7.0			7.0			6.6	
16.0	6.9	5.0		6.8	5.0		6.7	5.0		6.6			6.4	
18.0	5.9	5.0	3.2	5.8	5.0		5.8	5.0		5.7	5.0		5.6	4.4
20.0	5.0	5.0	3.2	4.9	5.0	3.2	4.8	5.0	3.2	4.7	5.0	3.2	4.7	4.3
22.0	4.3	4.7	3.2	4.2	4.6	3.2	4.1	4.5	3.2	4.0	4.5	3.2	3.9	4.1
24.0	3.7	4.1	3.2	3.6	4.0	3.2	3.5	3.9	3.2	3.4	3.8	3.2	3.3	3.7
26.0	3.2	3.5	3.2	3.1	3.4	3.2	3.0	3.4	3.2	2.9	3.3	3.2	2.8	3.2
28.0	2.7	3.1	3.2	2.6	3.0	3.2	2.6	2.9	3.2	2.4	2.8	3.1	2.3	2.8
30.0	2.4	2.7	2.9	2.2	2.6	2.8	2.1	2.5	2.8	2.0	2.4	2.7	1.9	2.3
32.0		2.4	2.6	1.8	2.3	2.5	1.7	2.2	2.4	1.6	2.1	2.3	1.5	1.9
34.0		2.1	2.3		1.9	2.2	1.4	1.8	2.1	1.3	1.7	2.0	1.2	1.6
36.0		1.8	2.0		1.6	1.9		1.5	1.8		1.4	1.7		1.3
38.0			1.8		1.3	1.6		1.3	1.5		1.1	1.4		
40.0			1.5			1.4			1.3			1.2		

表中の太線で囲まれた部分は、ブーム等の強度によって定められた値です。

▶ジブ定格総荷重表(主フックなし/ジブ取付角度10°)

(単位:t)

ブーム長さ(m)	30.5			33.5			36.6			39.6			42.7	
作業半径(m)	6.1	12.2	18.3	6.1	12.2	18.3	6.1	12.2	18.3	6.1	12.2	18.3	6.1	12.2
9.0	7.0			7.0										
10.0	7.0			7.0			7.0			7.0				
12.0	7.0	7.0	4.5	7.0	7.0		7.0	7.0		7.0			7.0	
14.0	7.0	7.0	4.5	7.0	7.0	4.5	7.0	7.0	4.5	7.0	7.0	4.5	7.0	6.9
16.0	6.9	7.0	4.5	6.8	7.0	4.5	6.7	7.0	4.5	6.6	6.9	4.5	6.6	6.5
18.0	6.0	6.2	4.5	5.9	6.1	4.5	5.8	6.1	4.5	5.7	6.0	4.5	5.6	5.9
20.0	5.1	5.3	4.5	5.0	5.2	4.5	4.9	5.2	4.5	4.8	5.1	4.5	4.7	5.0
22.0	4.4	4.6	4.5	4.3	4.5	4.5	4.2	4.4	4.5	4.1	4.3	4.4	4.0	4.3
24.0	3.8	4.0	4.1	3.7	3.9	4.0	3.7	3.9	3.9	3.5	3.8	3.8	3.5	3.7
26.0	3.4	3.6	3.6	3.2	3.4	3.5	3.2	3.4	3.4	3.1	3.3	3.3	3.0	3.2
28.0	3.0	3.1	3.2	2.8	3.0	3.1	2.8	3.0	3.0	2.7	2.8	2.9	2.5	2.8
30.0	2.6	2.8	2.9	2.5	2.7	2.8	2.4	2.6	2.7	2.3	2.5	2.6	2.1	2.4
32.0	2.3	2.5	2.6	2.2	2.4	2.5	2.1	2.3	2.4	1.9	2.2	2.3	1.8	2.0
34.0		2.2	2.3	1.9	2.1	2.2	1.8	2.0	2.1	1.6	1.8	1.9	1.5	1.7
36.0		2.0	2.1	1.6	1.8	1.9	1.5	1.7	1.8	1.3	1.6	1.7	1.2	1.4
38.0		1.7	1.8		1.6	1.7	1.2	1.5	1.6	1.1	1.3	1.4		1.2
40.0			1.6		1.4	1.5		1.2	1.4		1.1	1.2		

表中の太線で囲まれた部分は、ブーム等の強度によって定められた値です。

▶ジブ定格総荷重表(主フックなし/ジブ取付角度30°)

(単位:t)

ブーム長さ(m)	30.5			33.5			36.6			39.6			42.7	
作業半径(m)	6.1	12.2	18.3	6.1	12.2	18.3	6.1	12.2	18.3	6.1	12.2	18.3	6.1	12.2
12.0	7.0			7.0			7.0			7.0				
14.0	7.0			7.0			7.0			7.0				6.8
16.0	7.0	5.0		7.0	5.0		7.0	5.0		6.9				6.6
18.0	6.2	5.0	3.2	6.1	5.0		6.0	5.0		5.9	5.0		5.9	4.6
20.0	5.3	5.0	3.2	5.2	5.0	3.2	5.1	5.0	3.2	5.0	5.0	3.2	4.9	4.4
22.0	4.5	4.9	3.2	4.4	4.8	3.2	4.4	4.7	3.2	4.3	4.7	3.2	4.2	4.3
24.0	3.9	4.2	3.2	3.8	4.2	3.2	3.8	4.1	3.2	3.7	4.0	3.2	3.6	4.0
26.0	3.4	3.7	3.2	3.3	3.6	3.2	3.3	3.6	3.2	3.2	3.5	3.2	3.1	3.4
28.0	3.0	3.3	3.2	2.9	3.2	3.2	2.9	3.1	3.2	2.7	3.1	3.2	2.7	3.0
30.0	2.7	2.9	3.1	2.6	2.8	3.0	2.5	2.8	3.0	2.4	2.7	2.9	2.3	2.6
32.0		2.6	2.8	2.2	2.5	2.7	2.2	2.4	2.6	2.0	2.3	2.5	1.9	2.3
34.0		2.3	2.5		2.2	2.4	1.8	2.1	2.3	1.7	2.0	2.2	1.6	1.9
36.0		2.0	2.2		1.9	2.1		1.9	2.1	1.4	1.7	2.0	1.3	1.6
38.0			2.0		1.7	1.9		1.6	1.8	1.1	1.5	1.7		1.3
40.0			1.8			1.7		1.3	1.6		1.2	1.4		1.1

表中の太線で囲まれた部分は、ブーム等の強度によって定められた値です。

ラフティングタワー

▶全体図 (単位: mm)

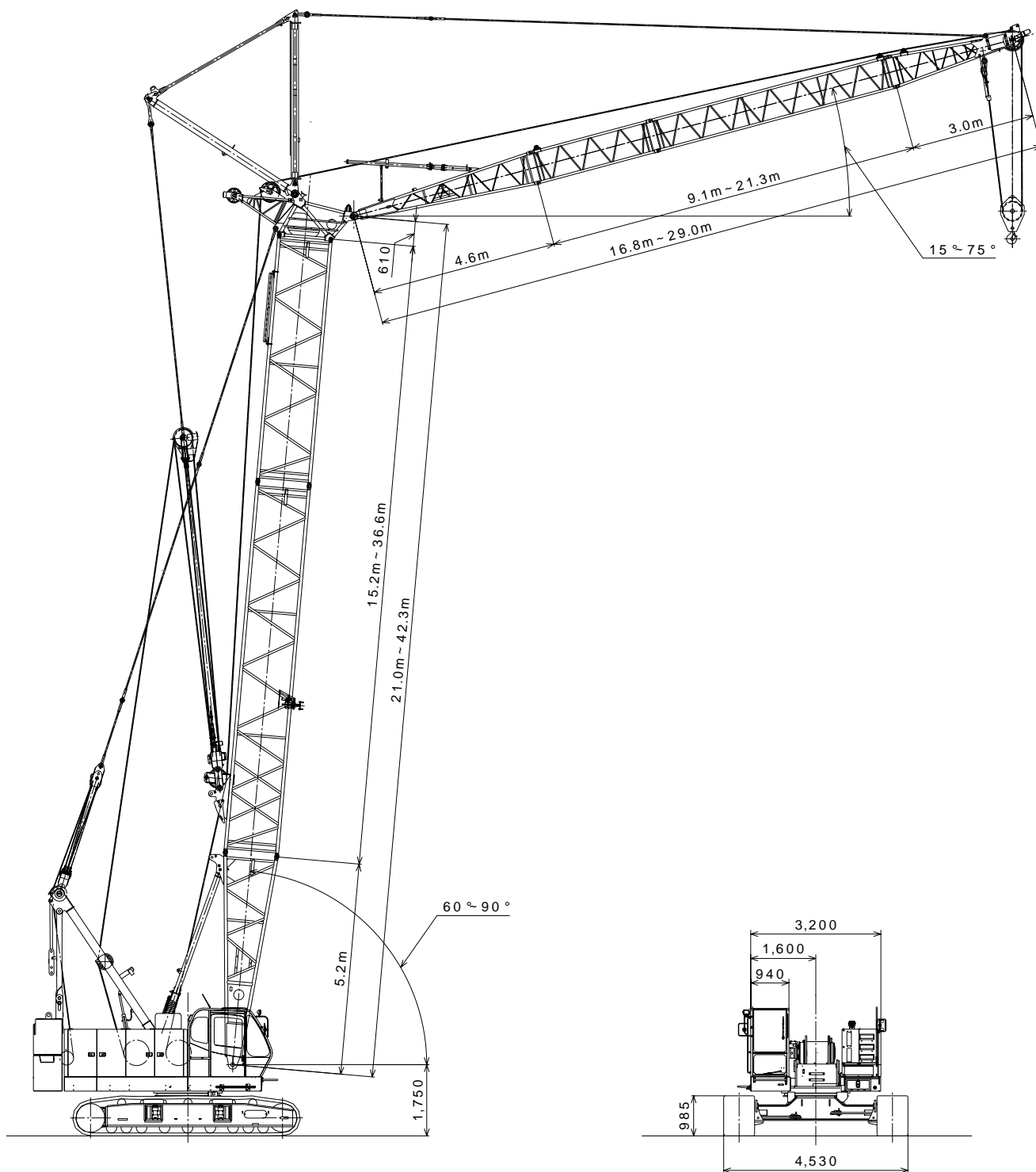

▶タワー構成



- 印は、これより短いタワーの組立可能な構成を示します。
- 9.1Bは、クローラクレーンの中間ブームとしても使用できます。
- 下部ブーム直近の9.1m中間ブームには、9.1Bを使用してください。またタワーキャップ直近の中間タワーブームには、ラグ付を使用しないでください。
- 使用するガイラインの径は 30mmです。

中間タワーの種類		
記号	タワー長さ	仕様
3.0	3.0m	
6.1	6.1m	
9.1	9.1m	
9.1B	9.1m	スプレッド受台付

▶タワージブ構成

- 印は、これより短いタワージブの組立可能な構成を示します。
- 印は、ケーブルローラ取付位置を示します。
- 使用するガイラインの径は 28mmです。

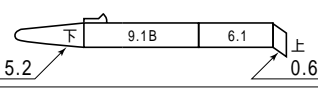
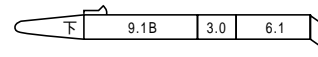
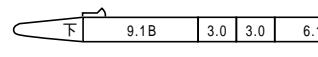
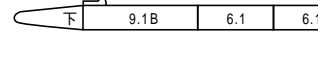
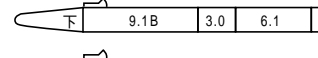
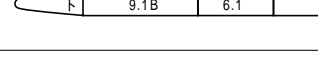
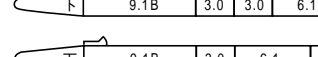
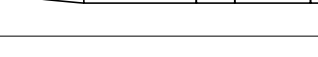
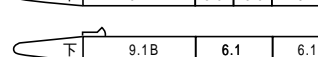
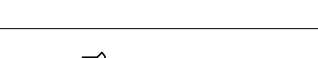
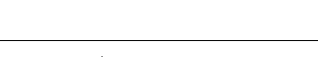
中間タワージブの種類		
記号	タワージブ長さ	仕様
3.0	3.0m	
6.1	6.1m	

タワー長さ m (ft.)	タワー構成
	(3.0m+6.1m+9.1m)中間タワーブーム構成
21.0 (69)	
24.1 (79)	
27.1 (89)	
	
30.2 (99)	
	
33.2 (109)	
	
36.3 (119)	
	
39.3 (129)	
42.4 (139)	

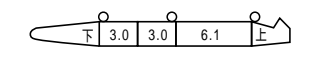
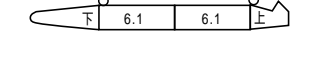
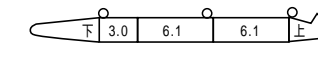
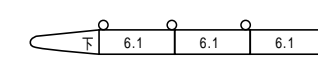
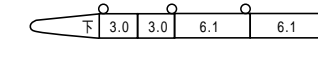
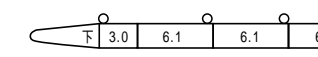
タワー長さ m (ft.)	タワージブ構成
	16.8 (55)
19.8 (65)	
	
22.9 (75)	
25.9 (85)	
	
29.0 (95)	

▶ 定格総荷重

- 定格総荷重とは、水平堅土上における転倒荷重の78%以内で、フックブロック、玉掛用ワイヤロープ等のつり具の質量を含んだ値です。
- 作業半径とはクレーン旋回中心よりつり上荷重の重心までの水平距離を意味します。
- 実際につり上げ得る荷重は定格総荷重から（主フック+玉掛用ワイヤロープ等のつり具）の質量を差し引いた値になります。
- 定格総荷重をつる場合にも風の影響、地盤の状態、作業速度その他安全作業に有害な状況がある時はオペレータは荷重の軽減、作業速度を遅くするなど状況に応じた判断をする責任があります。
- 表中の空欄の個所では作業を行うことができません。
- クレーン作業中には必ずクローラを規定位置まで張り出し、ガントリを最高位置に立ててください。
- すべてのタワー（ジブ）長さにおける中間タワーブーム（ジブ）の構成は取扱説明書の指示を厳守してください。

- ジブ長さ16.8mにて7tボールフックの使用はできません。
 - 39.3mタワーおよび42.4mタワーの自立、降下の際には必ず自立用敷板を使用してください。さらに、42.4mタワーの自立、降下の際には、必ず自立用ウエイト（3.3t）を使用してください。また、作業時には取り外してください。
 - ジブ長さ16.8mにて19tフックを使用する場合と、ジブ長さ19.8mにて7tボールフックを使用する場合は、上部ジブ先端ウエイト（300kg）を取り付けてください。
- △ 操作ミスなどによるつり荷の落下を防ぐため、クレーン作業では自由降下（フリーフォール）作業は行わないでください。
- 巻上げロープ巻掛本数に対する最大巻上荷重とフックの質量

フック呼称	19t		7t (ボールフック)	
	最大巻上荷重(t)	1本掛	7.0	2本掛
フック質量	0.40t		0.16t	

定格総荷重の最大値は 22mmユニロープを使用した場合の値です。

▶ タワー長さ 21.0m

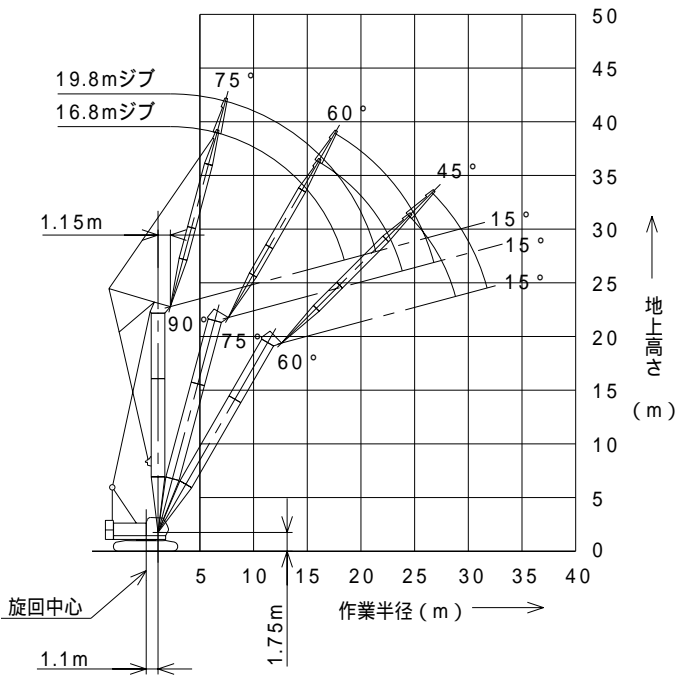

(単位:t)

タワー長さm		21.0					
ジブ長さm		16.8			19.8		
タワー角度		90°	75°	60°	90°	75°	60°
作業半径 (m)	6.0	12.0/6.5m					
	7.0	12.0			12.0/7.3m		
	8.0	12.0			12.0		
	9.0	12.0			12.0		
	10.0	12.0			11.8		
	12.0	10.7			10.5		
	14.0	9.6	7.4/15.9m		9.4		
	16.0	8.2	7.3		8.1	6.5/17.5m	
	18.0	6.2	6.4		7.1	6.3	
	20.0	5.5/18.3m	5.6		5.9	5.5	
	22.0		5.0		4.6/21.3m	4.9	
	24.0		4.5/23.7m	3.8/24.4m		4.4	
	26.0			3.5		4.0	3.3/26.5m
	28.0			3.2		3.8/26.7m	3.1
	30.0			3.1/28.7m			2.8
32.0						2.6/31.6m	

表中の太線で囲まれた部分は、ブーム等の強度によって定められた値です。

▶タワー長さ 24.1m

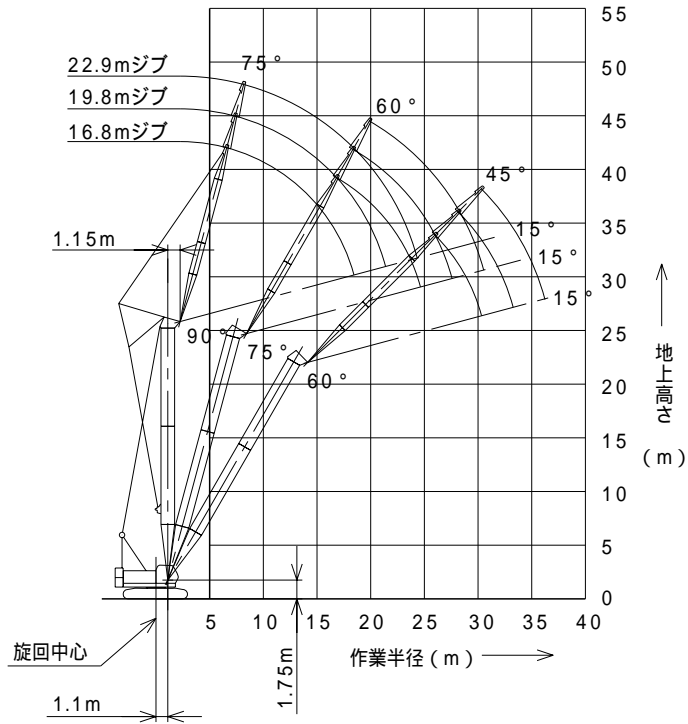

(単位:t)

タワー長さm	24.1								
ジブ長さm	16.8			19.8			22.9		
タワー角度	90°	75°	60°	90°	75°	60°	90°	75°	60°
作業半径 (m)	6.0	12.0/6.5m							
	7.0	12.0		12.0/7.3m					
	8.0	12.0		12.0			11.5/8.1m		
	9.0	12.0		12.0			11.2		
	10.0	12.0		11.8			11.0		
	12.0	10.7		10.5			10.3		
	14.0	9.6		9.4			9.2		
	16.0	8.2	6.7/16.7m	8.1			8.1		
	18.0	6.2	6.2	7.2	6.0/18.3m		7.2	5.3/19.8m	
	20.0	5.5/18.3m	5.4	5.9	5.3		6.3	5.3	
	22.0		4.8	4.6/21.3m	4.7		5.3	4.7	
	24.0		4.3	3.3/25.9m	4.3		4.1	4.2	
	26.0		4.2/24.6m	3.2	3.8		3.9/24.2m	3.8	
	28.0			2.9	3.6/27.5m	2.8/28.1m		3.5	
	30.0			2.7		2.6		3.2	2.5/30.2m
	32.0			2.7/30.3m		2.4		3.1/30.4m	2.3
34.0					2.3/33.2m			2.1	
36.0								2.0	
38.0								2.0/36.2m	

表中の太線で囲まれた部分は、ブーム等の強度によって定められた値です。

▶タワー長さ 27.1m

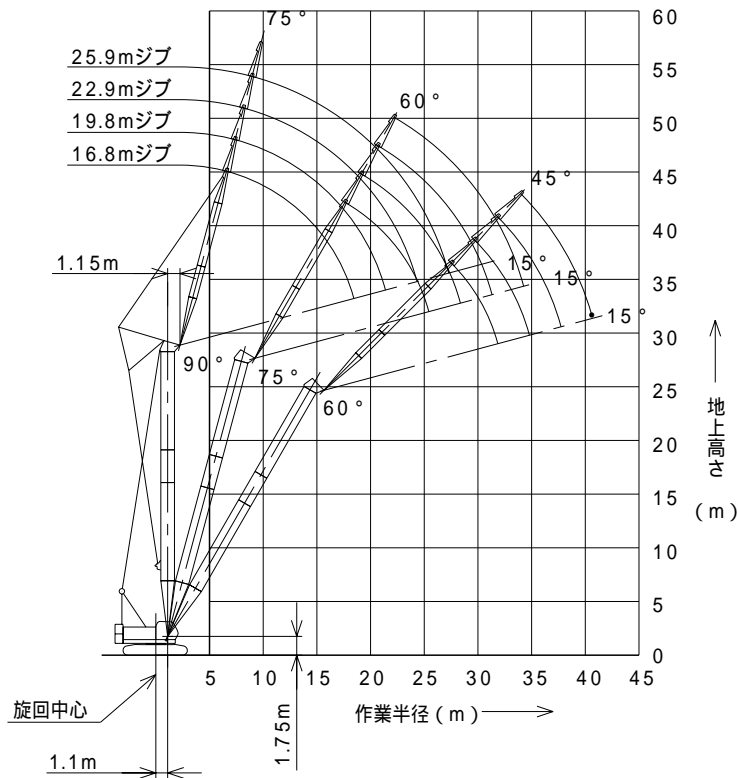

(単位:t)

タワー長さm		27.1											
ジブ長さm		16.8			19.8			22.9			25.9		
タワー角度		90°	75°	60°	90°	75°	60°	90°	75°	60°	90°	75°	60°
作業半径 (m)	6.0	12.0/6.5m											
	7.0	12.0			12.0/7.3m								
	8.0	12.0			12.0			11.5/8.1m			8.6/8.9m		
	9.0	12.0			12.0			11.2			8.6		
	10.0	12.0			11.8			11.0			8.4		
	12.0	10.7			10.4			10.3			8.2		
	14.0	9.5			9.3			9.2			7.7		
	16.0	8.2	6.2/17.5m		8.1			8.1			7.1		
	18.0	6.2	6.0		7.2	5.5/19.0m		7.2			6.5		
	20.0	5.5/18.3m	5.3		5.9	5.2		6.3	4.9/20.6m		5.9		
	22.0		4.7		4.6/21.3m	4.6		5.3	4.5		5.3	4.4/22.1m	
	24.0		4.2			4.1		4.1	4.0		4.7	4.0	
	26.0		3.9/25.3m	2.8/27.4m		3.7		3.9/24.2m	3.7		4.0	3.6	
	28.0			2.7		3.4	2.4/29.6m		3.3		3.3/27.2m	3.2	
	30.0			2.5		3.3/28.3m	2.3		3.0	2.1/31.7m		3.0	
	32.0			2.3/31.8m			2.1		2.9/31.2m	2.0		2.7	1.7/33.9m
	34.0						1.9			1.9		2.5	1.7
	36.0						1.9/34.7m			1.7		2.5/34.2m	1.6
38.0									1.6/37.6m			1.4	
40.0												1.3	
42.0												1.3/40.6m	

表中の太線で囲まれた部分は、ブーム等の強度によって定められた値です。

■タワー長さ 30.2m

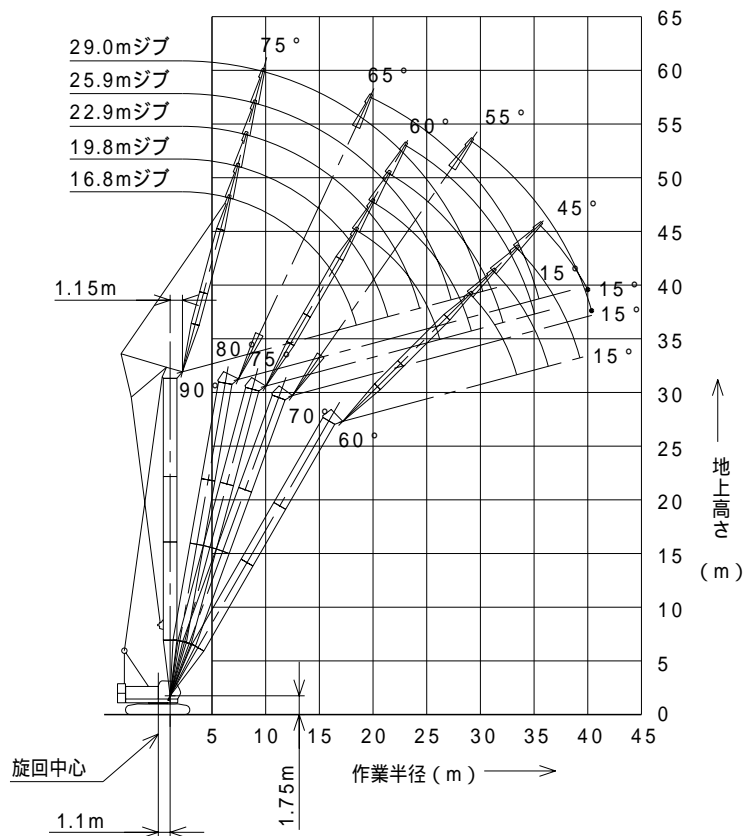

(単位:t)

タワー長さm	30.2															
ジブ長さm	16.8			19.8			22.9			25.9			29.0			
タワー角度	90°	75°	60°	90°	75°	60°	90°	75°	60°	90°	75°	60°	90°	80°	70°	
作業半径 (m)	6.0	12.0/6.5m														
	7.0	12.0		12.0/7.3m												
	8.0	12.0		12.0			11.5/8.1m			8.6/8.9m						
	9.0	12.0		12.0			11.2			8.6				6.2/9.7m		
	10.0	12.0		11.8			11.0			8.4				6.2		
	12.0	10.6		10.4			10.3			8.2				6.2		
	14.0	9.5		9.3			9.2			7.7				6.0		
	16.0	8.2		8.1			8.1			7.1				5.6		
	18.0	6.2	5.7/18.3m		7.2	5.0/19.8m		7.2			6.4			5.1	5.4/19.6m	
	20.0	5.5/18.3m	5.1		5.9	5.0		6.3	4.5/21.4m		5.9			4.6	5.2	
	22.0		4.5		4.6/21.3m	4.4		5.3	4.4		5.3	4.0/22.9m		4.2	4.6	
	24.0		4.0			4.0		4.1	3.9		4.7	3.8		3.8	4.1	
	26.0		3.7			3.6		3.9/24.2m	3.5		4.0	3.4		3.5	3.7	
	28.0		3.6/26.1m	2.3/28.9m		3.2			3.2		3.3/27.2m	3.1		3.2	3.4	2.6/29.0m
	30.0			2.2		3.1/29.1m	1.9/31.1m		2.9			2.8		2.8	3.1	2.5
	32.0			2.0			1.8		2.7/32.0m	1.6/33.3m		2.6		2.8/30.1m	2.8	2.3
	34.0			1.8/33.3m			1.7			1.6		2.4	1.3/35.4m		2.6	2.0
36.0						1.5			1.4		2.3/34.9m	1.3		2.5/35.3m	1.9	
38.0					1.5/36.2m				1.3			1.2			1.7	
40.0									1.2/39.2m				1.1/40.0m		1.6	
42.0															1.5/40.4m	

表中の太線で囲まれた部分は、ブーム等の強度によって定められた値です。

▶タワー長さ 33.2m

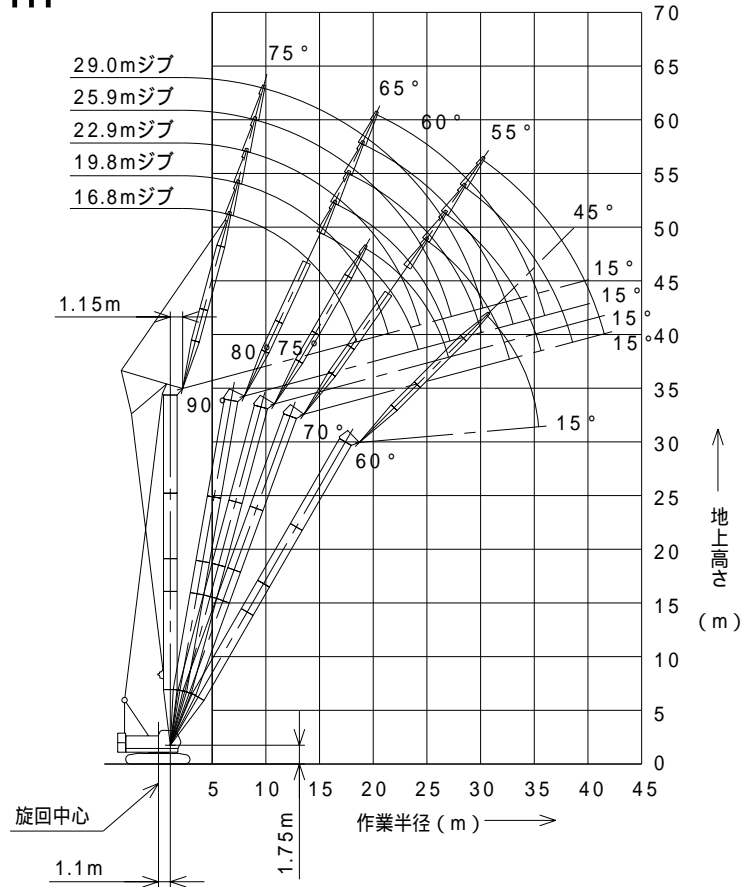

(単位:t)

タワー長さm	33.2														
ジブ長さm	16.8			19.8			22.9			25.9			29.0		
タワー角度	90°	75°	60°	90°	75°	60°	90°	80°	70°	90°	80°	70°	90°	80°	70°
作業半径 (m)	6.0	12.0/6.5m													
	7.0	12.0		12.0/7.3m											
	8.0	12.0		12.0			11.5/8.1m			8.6/8.9m					
	9.0	12.0		12.0			11.2			8.6			6.2/9.7m		
	10.0	12.0		11.8			11.0			8.3			6.2		
	12.0	10.6		10.4			10.3			8.0			6.2		
	14.0	9.5		9.3			9.2			7.7			6.0		
	16.0	8.2		8.1			8.1	6.2/17.6m		7.1			5.6		
	18.0	6.2	5.2/19.1m	7.2			7.2	6.0		6.4	5.5/18.9m		5.1		
	20.0	5.5/18.3m	4.9	5.9	4.6/20.6m		6.3	5.2		5.8	5.1		4.6	5.0/20.1m	
	22.0		4.3	4.6/21.3m	4.2		5.3	4.7		5.3	4.6		4.2	4.5	
	24.0		3.9		3.8		4.1	4.2		4.7	4.1		3.8	4.0	
	26.0		3.5		3.4		3.9/24.2m	3.8	2.9/26.6m	4.0	3.7		3.5	3.6	
	28.0		3.3/26.9m		3.1			3.4	2.7	3.3/27.2m	3.3	2.5/28.3m	3.1	3.3	
	30.0			1.8/30.5m	2.8/29.8m			3.1/30.0m	2.4		3.1	2.3	2.8	3.0	2.2/30.1m
	32.0			1.6		1.4/32.6m			2.2		2.8	2.1	2.8/30.1m	2.7	2.0
	34.0			1.5		1.3			2.0		2.7/32.9m	1.9		2.5	1.8
	36.0			1.4/34.8m		1.2			1.9/35.5m			1.7		2.3/35.9m	1.6
38.0					1.1/37.7m						1.6			1.5	
40.0											1.5/38.5m			1.4	
42.0														1.3/41.4m	

表中の大線で囲まれた部分は、ブーム等の強度によって定められた値です。

■タワー長さ 36.3m

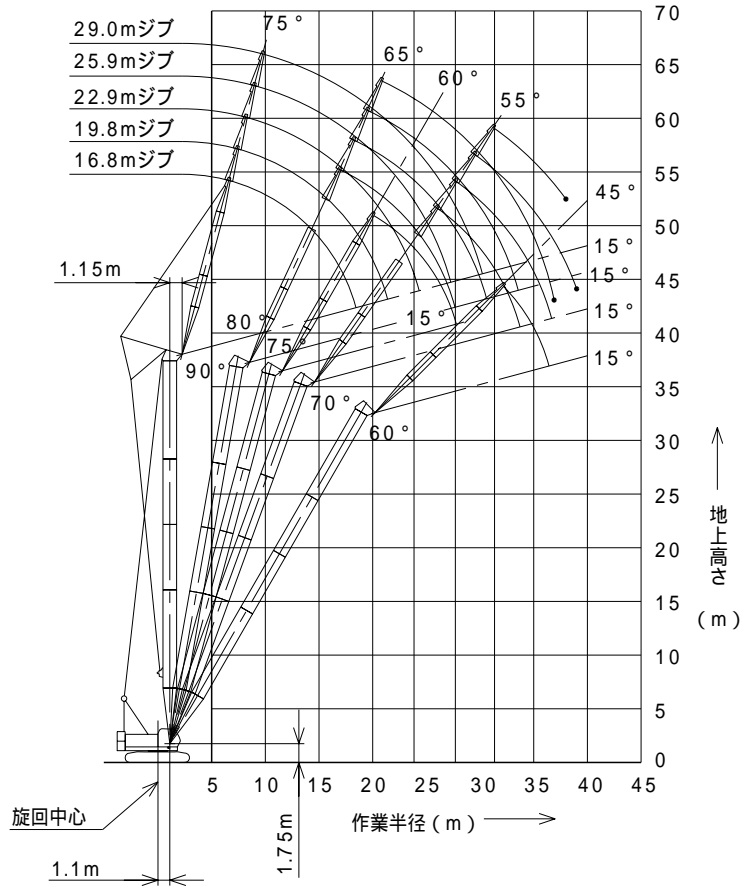

(単位:t)

タワー長さm	36.3															
ジブ長さm	16.8			19.8			22.9			25.9			29.0			
タワー角度	90°	75°	60°	90°	80°	70°	90°	80°	70°	90°	80°	70°	90°	80°	70°	
作業半径 (m)	6.0	12.0/6.5m														
	7.0	12.0		11.4/7.3m												
	8.0	12.0		11.4			10.1/8.1m			8.6/8.9m						
	9.0	12.0		11.4			10.1			8.5			6.2/9.7m			
	10.0	12.0		11.4			10.1			8.3			6.2			
	12.0	10.6		10.4			10.1			8.0			6.2			
	14.0	9.5		9.3			9.2			7.7			6.0			
	16.0	8.2		8.1	6.4/16.8m		8.1			7.1			5.6			
	18.0	6.2	4.7/19.9m		7.2	5.9		7.2	5.8/18.1m		6.4	5.2/19.4m		5.1		
	20.0	5.5/18.3m	4.7		5.9	5.2		6.3	5.1		5.8	5.0		4.6	4.7/20.7m	
	22.0		4.1		4.6/21.3m	4.6		5.3	4.5		5.3	4.4		4.2	4.4	
	24.0		3.7			4.1	2.8/25.9m	4.1	4.1		4.7	4.0		3.8	3.9	
	26.0		3.4			3.7	2.8	3.9/24.2m	3.7	2.5/27.6m	3.9	3.6		3.5	3.5	
	28.0		3.1/27.7m			3.4/27.6m	2.5		3.3	2.4	3.3/27.2m	3.2	2.1/29.4m	3.1	3.2	
	30.0						2.3		3.0	2.2		3.0	2.1	2.8	2.9	1.9/31.1m
	32.0			1.3/32.0m			2.1		3.0/30.5m	2.0		2.7	1.9	2.8/30.1m	2.7	1.8
	34.0			1.2			1.9/33.6m				1.8	2.5/33.5m	1.7		2.4	1.6
	36.0			1.1/35.3m							1.6	36.6m			2.3	1.4
38.0									1.6/36.6m				1.4	2.2/36.4m	1.3	
40.0												1.3/39.5m			1.2	
42.0															1.1/42.0m	

表中の太線で囲まれた部分は、ブーム等の強度によって定められた値です。

▶タワー長さ 39.3m

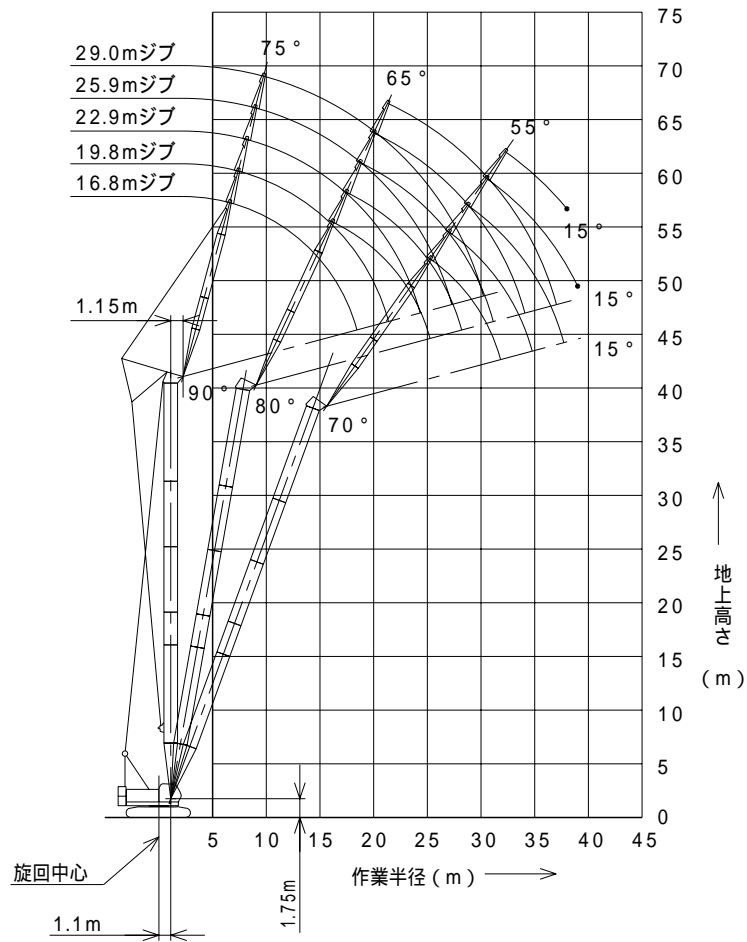

(単位:t)

タワー長さm	39.3															
ジブ長さm	16.8			19.8			22.9			25.9			29.0			
タワー角度	90°	80°	70°	90°	80°	70°	90°	80°	70°	90°	80°	70°	90°	80°	70°	
作業半径 (m)	6.0	11.4/6.5m														
	7.0	11.4		9.5/7.3m												
	8.0	11.4		9.5			8.1/8.1m			6.7/8.9m						
	9.0	11.4		9.5			8.1			6.7			6.2/9.7m			
	10.0	11.0		9.5			8.1			6.7			6.2			
	12.0	10.4		9.5			8.1			6.7			6.2			
	14.0	9.5		9.2			8.1			6.7			6.0			
	16.0	8.2	6.7/16.0m		8.1	6.0/17.3m		8.1			6.7			5.6		
	18.0	6.2	5.8		7.2	5.7		7.2	5.4/18.6m		6.4	4.9/19.9m		5.0		
	20.0	5.5/18.3m	5.1		5.9	5.0		6.3	4.9		5.8	4.8		4.6	4.4/21.2m	
	22.0		4.5		4.6/21.3m	4.4		5.3	4.4		5.3	4.3		4.2	4.2	
	24.0		4.1	2.8/25.1m		4.0		4.1	3.9		4.7	3.8		3.8	3.8	
	26.0		3.8/25.1m	2.6		3.6	2.4/26.9m	3.9/24.2m	3.5		3.9	3.5		3.4	3.4	
	28.0			2.4		3.3	2.2		3.2	2.1/28.6m	3.3/27.2m	3.1		3.1	3.1	
	30.0			2.1		3.2/28.1m	2.0		2.9	1.9		2.9	1.7/30.4m	2.8	2.8	
	32.0			1.9/31.7m			1.8		2.8/31.0m	1.7		2.6	1.6	2.8/30.1m	2.6	1.5/32.1m
	34.0					1.6				1.6		2.4/34.0m	1.4		2.3	1.3
	36.0					1.6/34.7m				1.4			1.3		2.2	1.2
	38.0									1.3/37.6m			1.1		2.1/36.9m	1.1/38.0m
40.0												1.1/39.0m				

表中の大線で囲まれた部分は、ブーム等の強度によって定められた値です。

▶タワー長さ 42.4m

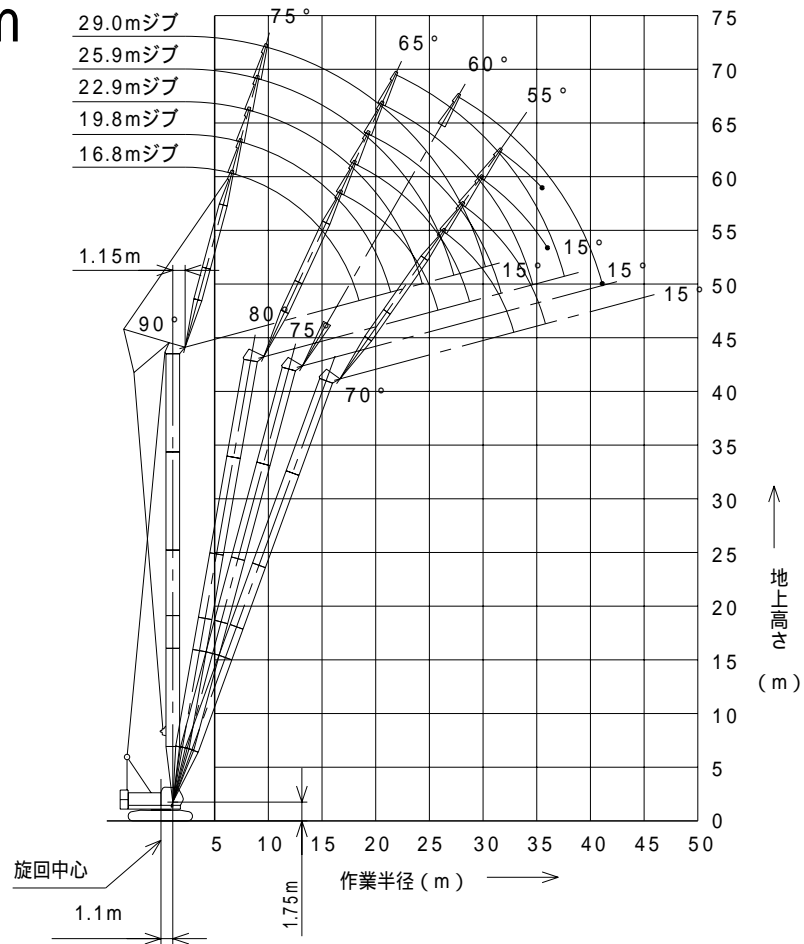

(単位:t)

タワー長さm	42.4														
ジブ長さm	16.8			19.8			22.9			25.9			29.0		
タワー角度	90°	80°	70°	90°	80°	70°	90°	80°	70°	90°	80°	70°	90°	80°	75°
作業半径 (m)	6.0	9.9/6.5m													
	7.0	9.9		8.2/7.3m											
	8.0	9.9		8.2			7.7/8.1m			6.5/8.9m					
	9.0	9.9		8.2			7.7			6.5			6.0/9.7m		
	10.0	9.9		8.2			7.7			6.5			6.0		
	12.0	9.0		8.2			7.7			6.5			6.0		
	14.0	8.2		7.9			7.7			6.4			6.0		
	16.0	7.3	6.2/16.6m	7.5	5.6/17.9m		7.4			6.3			5.6		
	18.0	6.2	5.7	6.8	5.5		7.2	5.1/19.2m		6.2			5.0		
	20.0	5.5/18.3m	5.0	5.8	4.9		6.3	4.8		5.8	4.6/20.4m		4.6	4.1/21.7m	
	22.0		4.4	4.6/21.3m	4.3		5.2	4.2		5.3	4.1		4.1	4.1	
	24.0		3.9		3.9		4.1	3.8		4.7	3.7		3.8	3.6	
	26.0		3.6/25.7m	2.3/26.2m	3.5	1.9/27.9m	3.9/24.2m	3.4		3.9	3.3		3.4	3.3	2.4/27.6m
	28.0			2.1	3.2	1.9		3.1	1.7/29.7m	3.3/27.2m	3.0		3.1	3.0	2.3
	30.0			1.9	3.1/28.6m	1.7		2.8	1.6		2.8	1.4/31.4m	2.8	2.7	2.1
	32.0			1.7		1.6		2.6/31.6m	1.5		2.5	1.3	2.8/30.1m	2.5	1.9
	34.0		1.6/32.8m			1.4				1.3	2.3	1.2		2.3	1.7
36.0					1.3/35.7m				1.2	2.3/34.5m	1.1/35.5m		2.1	1.5	
38.0								1.1/38.0m					2.0/37.5m	1.4	
40.0														1.2	
42.0														1.2/41.1m	

表中の太線で囲まれた部分は、ブーム等の強度によって定められた値です。

アタッチメント

▶ クラムセル

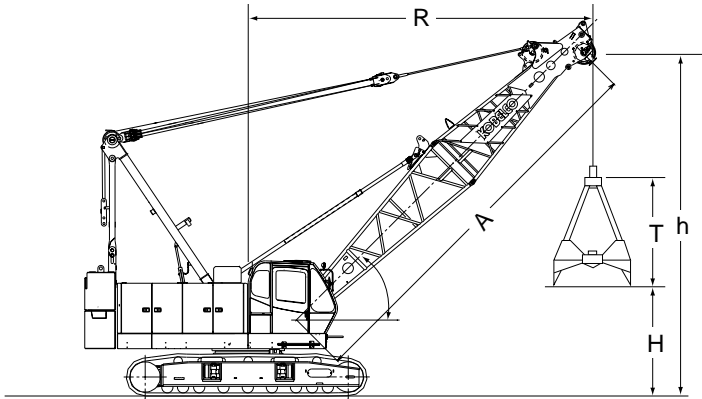

バケット 高さ 開口時	バケット容量	0.8m ³	T	3.3m
		1.0m ³		3.3m
		1.2m ³		3.7m
		1.6m ³		3.6m

注
バケット単体質量は3.1tを越えてはなりません。
1.6m³バケットは荷役用です。

ブーム長さ	m	A	9.1				12.2				15.2				18.3				
ブーム角度	度		35	45	55	65	35	45	55	65	35	45	55	65	35	45	55	65	
作業半径	m	R	8.8	7.9	6.7	5.2	11.3	10.0	8.4	6.6	13.8	12.2	10.2	7.9	16.3	14.3	11.9	9.2	
開口 地上 高さ m	バ ケ ッ ト 容 量	0.8m ³	H	0.9	2.1	3.2	4.1	2.6	4.3	5.7	6.8	4.4	6.4	8.2	9.6	6.1	8.6	10.7	12.4
		1.0m ³		0.9	2.1	3.2	4.1	2.6	4.3	5.7	6.8	4.4	6.4	8.2	9.6	6.1	8.6	10.7	12.4
		1.2m ³		0.5	1.7	2.8	3.7	2.2	3.9	5.3	6.4	4.0	6.0	7.8	9.2	5.7	8.2	10.3	12.0
		1.6m ³		0.6	1.8	2.9	3.8	2.3	4.0	5.4	6.5	4.1	6.1	7.9	9.3	5.8	8.3	10.4	12.1
ブームポイント高さ	m	h	6.7	7.9	9.0	9.9	8.4	10.1	11.5	12.6	10.2	12.2	14.0	15.4	11.9	14.4	16.5	18.2	
定格総荷重	t		5.5																

▶ バイプロ

■ 作業指針

- ① 杭の打ち込み時：
クレーンの定格総荷重 フック質量 + 杭質量 + バイプロ質量
- ② 杭の引き抜き時：
クレーンの定格総荷重 フック質量 + 杭質量 + バイプロ質量
+ バイプロ起振力 × 1/4

■ 使用フック、つりワイヤロープ

バイプロハンマの起振力kN{tf}	使用フック	つりワイヤロープmm
18{ 19 まで }	19t	22×2本掛以上
19{ 20 }~31{ 32 }	32t	22×4本掛以上
32{ 33 }~53{ 55 }	55t	22×6本掛以上

■ 使用上の主な注意点

- ① 使用ブーム長さは30.5m (100) 以下です。
- ② ブーム角度は60°~70°程度にて使用してください。
- ③ フックはバイプロ起振力相当のt数のものを使用してください。
- ④ バイプロはフックに直接つり下げずに、必ずフックとバイプロの間につりワイヤロープを使用してください。
(ワイヤロープの安全率は6以上)
- ⑤ バイプロを運転しないでクレーンの巻き上げだけで杭を抜かないでください。
- ⑥ 緩衝バネが密着するほど抜く力をかけないでください。
- ⑦ 使用バイプロは、電動式では、普通型および公害対策型の88kW { 120PS } 以下のもの、可変高周波型の59kW { 80PS } 以下のものを使用してください。

標準装備品

上下部本体
カウンタウエイト15.2t (7.5t+7.7t)
760mm幅シュー
120AHバッテリー
ガントリ起伏シリンダ
電動ハンドスロットル
ブーム速度可変コントローラ
主補速度可変コントローラ
旋回中立フリー/ブレーキ切替システム
運転席サイドデッキ
左ガード昇降ステップ
アンチスリップシート(ガード上面)
標準工具一式
前照灯×2
バックミラ - ×2
ドラムミラ - ×1
ワンウェイコイル
運転室
エアコン
ラゲッジボックス
カップキーパ
ラジオ(FM/AM)
灰皿
シガーライター
間欠式ワイパ&ウインドウウォッシャ(天窓/前面/前面下窓)
サンバイザ
天井ブラインド

グリーンガラス
フロアマット:布製
ブレーキペダルカバー:ゴム製
靴置きトレイ
安全装置
過負荷防止装置(ブーム巻下緩停止機能付)
過負荷防止装置解除防止キー
マルチディスプレイ(液晶)
第2過巻防止装置(ブーム角度極限自動停止機能)
ブーム過巻自動停止装置
フック過巻自動停止装置
ブームバックストップ
乗降遮断式レバーロック
走行レバーロック
ケーブル式ドラムパウル(主巻/補巻)
中立時ネガブレーキ(主巻/補巻/ブーム起伏/走行)
ブレーキフェイルセーフ機構(主巻/補巻/ブーム起伏/走行)
サービスブレーキペダルロック(主巻/補巻)
中立フリー/ブレーキ切替表示灯(主巻/補巻、旋回)
中立フリー/ブレーキ切替スイッチ(ロック機構付、主巻/補巻、旋回)
中立ブレーキ解除防止キー(主巻/補巻)
エンジン停止時ブレーキ作動装置
油圧安全弁(主巻/補巻/ブーム起伏/走行)
ホーン
旋回ブレーキロック
旋回ロックピン
旋回フラッシュ/ブザー

オプション装備品

トラベルキット
トランスリフタ
サードドラム:ワイヤロープ 22×190m、フリーフォール付
油圧式タグライン
パイプロ用油圧源
7連バルブ
170AHバッテリー:寒冷地用
フットアクセル:case1-右側、case2-左右両側
ブーム起伏ペダル:右側
フック揚程・深度計(主巻/補巻)
ドラム回転計/反力感知装置(主巻/補巻)
水準器
キャブ天井ガード
キャブ上面ガード

サイドキャットウォーク(手すり無)
機械室上手すり(左、右)
右ガード梯子
定格総荷重表看板:下部ブーム腹面
差込式社名看板
後方確認カメラ(カラー)
主/補/ブームドラム監視カメラ(カラー)
過負荷外部表示灯:3色灯(角型)
航空障害灯
外部音声アラーム:走行/旋回
電動式燃料給油ポンプ
消火器
扇風機

コベルコ建機株式会社

東京本社/〒141-8626 東京都品川区東五反田2-17-1 ☎03-5789-2111

コベルコ建機東日本(株) 〒989-2421 宮城県岩沼市下野郷字新田21番地(矢の目工業団地内) ☎0223-24-1141

コベルコ建機関東(株) 〒272-0002 千葉県市川市二俣新町17 ☎047-328-7111

コベルコ建機中部(株) 〒476-0001 愛知県東海市南柴田町八の割138-18 ☎052-603-1201

コベルコ建機西日本(株) 〒660-0086 兵庫県尼崎市丸島町46番地の1 ☎06-6414-2100

コベルコ建機九州(株) 〒816-0912 福岡県大野城市御笠川3丁目1番8号 ☎092-503-4111

お問い合わせは.....