

Mastertech
7070G

型式名 7070G

クローラクレーン

最大定格総荷重70t×4.0m

▶主要諸元	1
▶フック巻上限界	1
▶フロントアタッチメント装備品	1
クローラクレーン	
▶全体図	2
▶ブーム構成	3
▶ジブ構成	4
▶作動範囲図	5
▶定格総荷重	6
▶主ブーム定格総荷重表	7
▶補助シーブ定格総荷重表	8, 9
▶ジブ定格総荷重表	10, 11
▶主ブーム定格総荷重表 (16.4tカウンタウエイト/カーボディウエイトなし) (オプション)	12
▶補助シーブ定格総荷重表 (16.4tカウンタウエイト/カーボディウエイトなし) (オプション)	13, 14
ラフティングタワー	
▶全体図	15
▶タワー構成	16
▶タワージブ構成	16
▶定格総荷重	17
▶タワー長さ21.3m	17
▶タワー長さ24.4m	18
▶タワー長さ27.4m	19
▶タワー長さ30.5m	20
▶タワー長さ33.5m	21
▶タワー長さ36.6m	22
▶タワー長さ39.6m	23
▶タワー長さ42.7m	24
▶定格総荷重表 (19.0t カウンタウエイト装着/カーボディウエイトなし) (オプション)	25~28
アタッチメント (オプション)	
▶クラムセル	29
▶バイプロ	29
台船搭載 (オプション)	
▶クレーン	30
▶クラムセル	30
▶分解時の寸法・質量	31~37

▶主要諸元 (型式：7070G)

項目		仕様	クローラクレーン	ラフティングタワー
最大つり上げ能力		t×m	70×4.0	13×13.9
ブーム(タワー)長さ		m	9.1~54.9	21.3~42.7
ジブ(タワージブ)長さ		m	6.1~18.3	18.3~30.5
最大ブーム(タワー)+ジブ(タワージブ)長さ		m	45.7+12.2	42.7+30.5
			42.7+18.3	
ロープ速度	主巻	巻上・巻下 m/min	*120~3	
	補巻	巻上・巻下 m/min	*120~3	-
	タワージブ起伏	巻上・巻下 m/min	-	*90~3
	サード (オプション)	巻上・巻下 m/min	*120~3	
	ブーム(タワー)起伏	巻上・巻下 m/min	*70~2	
旋回速度		min ⁻¹ {rpm}	4.0 {4.0}	
走行速度		km/h	*1.73/1.15	
作業時質量(基本姿勢)		t	75	81
接地圧(基本姿勢)		kPa{kkgf/cm ² }	89.8 {0.92}	96.0 {0.98}
登坂能力(tanθ)		%(度)	40(21.8)	-
定格ラインプル		kN{tf}	68.6 {7.0}	-
エンジン	名称	日野J08E-UV		
	定格出力	kW/min ⁻¹	213/2,100	
ワイヤロープ	主巻	mm	φ22	
	補巻(タワージブ)	mm	φ22	
	サード	mm	φ22	
	ブーム(タワー)	mm	φ16	

サードドラムはオプションです。

各ロープ速度はドラム1層目での値です。

*印の速度は軽負荷の時の値であり、負荷により速度の変動があります。

単位は国際単位系のS I単位で、{ }内は従来表示です。

▶フック巻上限界 (単位：mm)

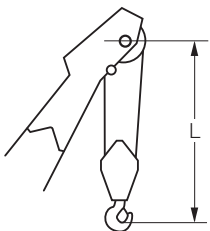

使用フック	L
70 tフック	3,860
32 tフック	3,680
19 tフック	3,600

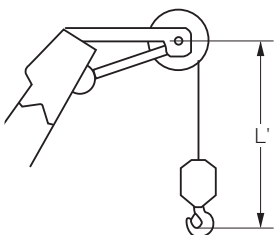

使用フック	L'
7tボールフック	2,970

▶フロントアタッチメント装備品 (クローラクレーン/ラフティングタワー)

装 備 品	クローラクレーン	ラフティングタワー
3.9m上部ブーム	○	-
タワーキャップ	-	○
5.2m下部ブーム(共用)	○	
3.0m中間ブーム(共用)	△	○
6.1m中間ブーム(ケーブルローラ付・共用)	△	
9.1m中間ブーム(ケーブルローラ付・共用)	△	○
9.1mタワー専用中間ブーム	△兼用可	○
3.0m上部ジブ	△	-
3.0m下部ジブ	△	-
6.1m中間ジブ	△	-
4.6m上部タワージブ	-	○
4.6m下部タワージブ	-	○
3.0m中間タワージブ	-	○
6.1m中間タワージブ	-	○
70tフック(5枚シーブ)	○	-
32tフック(2枚シーブ)	△	-
19tフック(1枚シーブ)	△	○
7tボールフック	△	
補助シーブ	△	-
主巻ワイヤロープ(φ22×215m)	○	-
補巻ワイヤロープ(φ22×125m)	△	-
ブーム起伏ワイヤロープ(φ16×150m)	○	-
タワー主巻ワイヤロープ(φ22×225m)	-	○
タワージブ起伏ワイヤロープ(φ22×120m)	-	○
タワーブーム起伏ワイヤロープ(φ16×170m)	-	○
タワー上部ジブ先端ウエイト (420kg)*1	-	△
自立用敷板	-	△
下部ブームサイドステップ	○	-
中間ブームサイドステップ	△	-
風速計	△	△
警報付風速計	-	○
ブーム背面足場(鉄製またはアルミ製)	△	
ブーム上面脱着式手摺(スタンションバー)	△	
ブーム看板(上部ブーム用、中間ブーム用)	△	
上部スプレッド自動格納装置	○	-
上部ブーム腹面保護材	△	-
リフマグ・クラムセル専用ガイケーブル	△	-

○印は標準仕様、△印はオプション設定を示します。

*1 タワージブ長さ18.3mにて19tフックを使用する場合とタワージブ長さ21.3mにて7tボールフックを使用する場合は、タワー上部ジブ先端ウエイト(420kg)を取り付けて下さい。

クローラクレーン



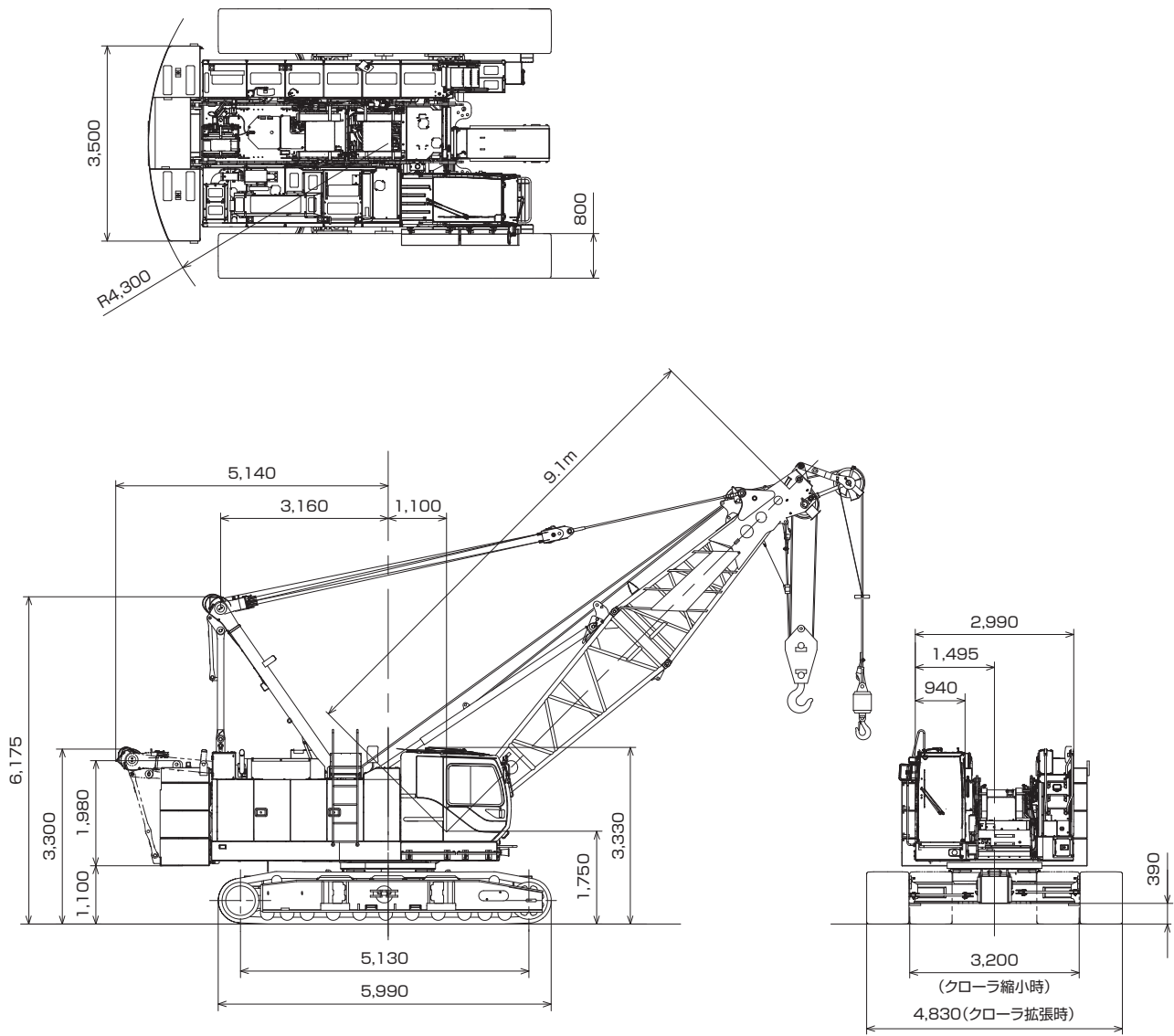





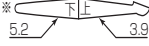
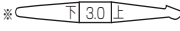
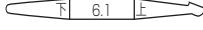
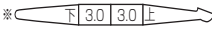
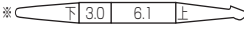
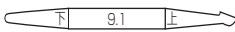
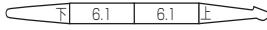
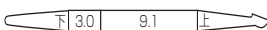
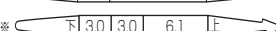
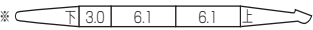

▶全体図(単位: mm)

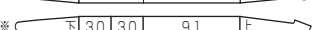
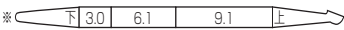

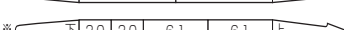
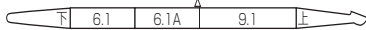
▶ブーム構成

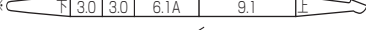
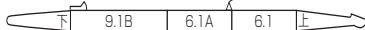
- 下記の場合は6.1mまたは9.1mラグ付中間ブームが1本必要です。
 - 1) ジブ付の場合
 - 2) 39.6m以上のブームで補助クレーンを使用せずに組立てる場合。
- △印は、ラグ付中間ブームでジブ使用時のガイドライン取付位置を示します。
- ※印は、これより短いブームの組立可能な構成を示します。
- 使用するガイドラインの径はφ30mmです。

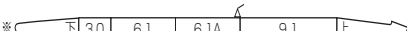
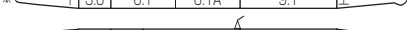
中間ブームの種類		
記号	ブーム長さ	仕様
	3.0m	ラグ無
	6.1m	ラグ無
	9.1m	ラグ無
	6.1m	ラグ付
	9.1m	ラグ付
	9.1m	ラグ無

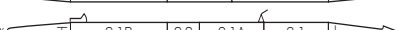
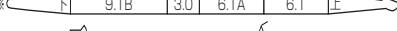
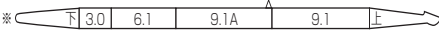
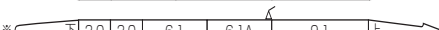
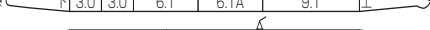
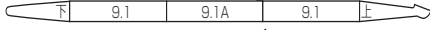
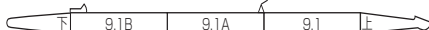
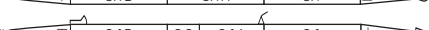
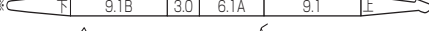
ブーム長さ m (ft.)	ブーム構成	
	(3.0m+6.1m+9.1m)中間ブーム構成	
9.1 (30)	* 	
12.2 (40)	* 	
15.2 (50)	 * 	
18.3 (60)	*  	
21.3 (70)	  * 	
24.4 (80)	*   * 	
27.4 (90)	*   * 	
30.5 (100)	 *  	
33.5 (110)	 *  *  	*  *  
36.6 (120)	*  *   	*  *  

ブーム 長さ m (ft.)	ブーム構成	
	(3.0m+6.1m+9.1m)中間ブーム構成	
39.6 (130)		
42.7 (140)		
45.7 (150)		
48.8 (160)		
51.8 (170)		
54.9 (180)		

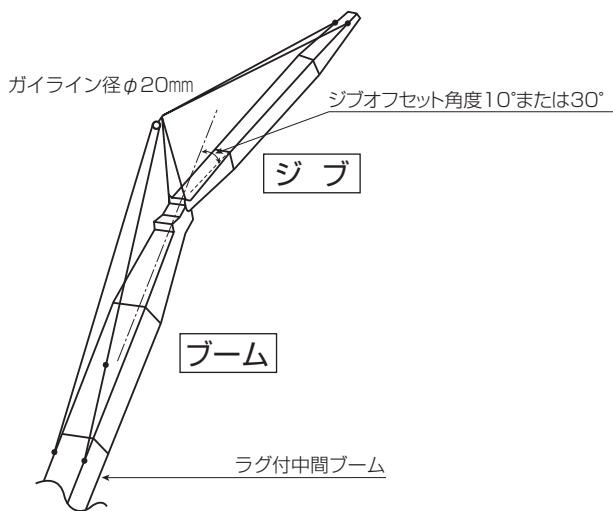

ジブ構成

- ジブを装着できる主ブームの長さは、30.5m (100) ~ 45.7m (150) です。
- ジブを装着する場合には6.1mまたは9.1mラグ付き中間ブームが1本必要です。

ジブ長さ m (ft.)	ジブ構成
6.1 (20)	
12.2 (40)	
18.3 (60)	

▶作動範囲図

■主ブーム

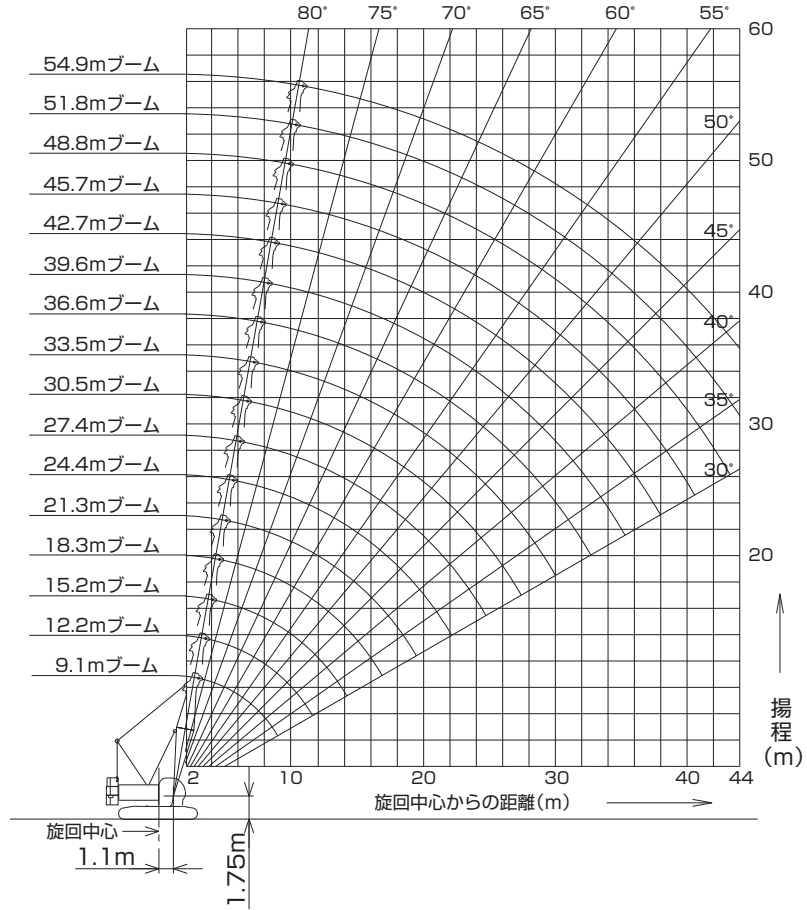

■ジブ装着 (オフセット角度10° / 30°)

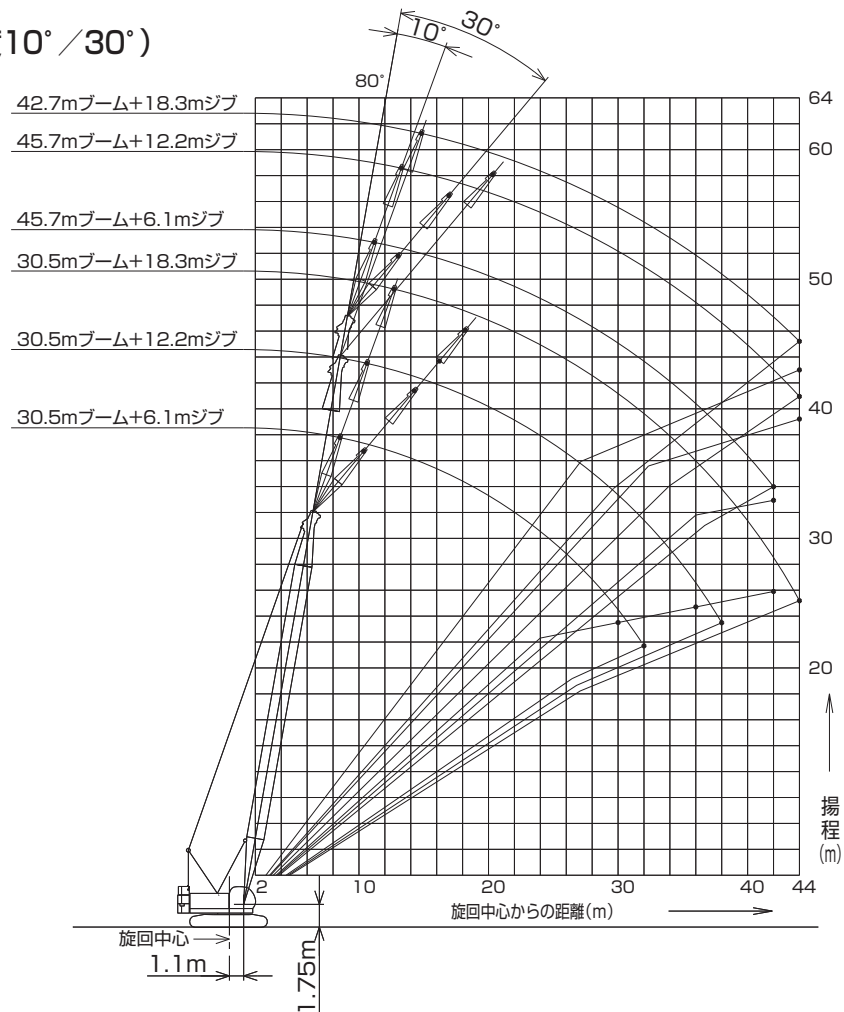

▶定格総荷重

- 定格総荷重とは、水平堅土上における転倒荷重の78%以内で、フックブロック、玉掛用ワイヤロープ等のつり具の質量を含んだ値です。
- 作業半径とはクレーン旋回中心よりつり上荷重の重心までの水平距離を意味します。
- 実際につり上げ得る荷重は定格総荷重から（フック+玉掛用ワイヤロープ等のつり具）の質量を差し引いた値になります。
- 定格総荷重をつる場合にも風の影響、地盤の状態、作業速度その他安全作業に有害な状況がある時はオペレータは荷重の軽減、作業速度を遅くするなど状況に応じた判断をする責任があります。
- 表中の空欄の個所では作業を行うことができません。
- クレーン作業中には必ずクローラを規定位置まで張り出し、ガントリを最高位置に立ててください。
- すべてのブーム（ジブ）長さにおける中間ブーム（ジブ）の構成は取扱説明書の指示を厳守してください。
- 主ブームにジブまたは補助シーブを取り付けたままで主フックを使用する場合の定格総荷重は、主ブーム定格総荷重から、ジブの長さおよび補助シーブに応じて次の値（ジブまたは補助シーブ用フックの質量を含む）を差し引いてください。ただし最小定格総荷重は1.1tとします。

ジブ長さ m(ft.)	6.1(20)	12.2(40)	18.3(60)	補助シーブ
差し引く値 t	1.1	1.6	2.1	0.5

実際につり上げ得る荷重は、主ブームの定格総荷重からさらに〔主フック+玉掛け用ワイヤロープ等のつり具〕の質量を差し引いた値になります。

- 補助シーブを装着できる主ブーム長さは、9.1m（30）～51.8m（170）です。
 - ジブを装着できる主ブーム長さは、30.5m（100）～45.7m（150）です。
 - ジブを装着する場合、あるいは39.6m以上の主ブーム長さで自己機組立する場合は、ラグ付中間ブーム（6.1mまたは9.1m）を必要とします。
 - ブームの自立は、原則としてクローラ前方で行ってください。
- △ 操作ミスなどによるつり荷の落下を防ぐため、クレーン作業では自由降下（フリーフォール）作業は行わないでください。

【カウンタウエイト減量時】（オプション）

- 自立可能な主ブーム長さは、カウンタウエイト段数2段（最上段から2段減量）で、48.8mです。
- カウンタウエイト減量時、ジブ付仕様の設定はありません。
- 補助シーブを装着できる主ブーム長さは、カウンタウエイト段数2段（最上段から2段減量）で、9.1m～45.7mです。

● 巻上げロープ巻掛本数に対する最大巻上荷重とフックの質量

フック 呼称	巻上許容最大荷重 (t)										フック 質量
	1本掛	2本掛	3本掛	4本掛	5本掛	6本掛	7本掛	8本掛	9本掛	10本掛	
70t	-	-	21.0	28.0	35.0	42.0	49.0	56.0	63.0	70.0	0.80t
32t	-	-	21.0	28.0	32.0	-	-	-	-	-	0.50t
19t	-	14.0	19.0	-	-	-	-	-	-	-	0.40t
7t ボールフック	7.0	-	-	-	-	-	-	-	-	-	0.16t

主ブーム定格総荷重表

(単位:t)

ブーム長さ 作業 半径(m)	9.1	12.2	15.2	18.3	21.3	24.4	27.4	30.5	33.5	36.6	39.6	42.7	45.7	48.8	51.8	54.9	ブーム長さ 作業 半径(m)
3.2	70.0/32m	70.0/3.6m															3.2
4.0	70.0	70.0	66.9/4.2m	59.9/4.7m													4.0
5.0	56.7	56.6	56.4	56.4	53.9/5.2m	48.0/5.7m											5.0
6.0	45.2	45.0	44.9	44.8	44.7	44.7	41.7/6.3m	35.0/6.8m									6.0
7.0	35.8	35.7	35.5	35.4	35.3	35.3	35.2	35.0	32.7/7.3m	28.0/7.9m							7.0
8.0	29.6	29.4	29.3	29.2	29.1	29.0	29.0	28.9	28.8	28.0	26.8/8.4m						8.0
9.0	23.1	25.0	24.9	24.8	24.7	24.6	24.5	24.4	24.3	24.3	24.2	21.0	21.0/9.5m				9.0
10.0	21.8/9.2m	21.6	21.6	21.5	21.3	21.3	21.2	21.1	21.0	21.0	20.8	20.8	20.7	19.4	17.3/10.5m	14.0/11.0m	10.0
12.0		17.3/11.8m	16.9	16.8	16.7	16.6	16.5	16.4	16.3	16.2	16.1	16.1	16.0	15.8	15.8	14.0	12.0
14.0			13.8	13.7	13.6	13.5	13.4	13.3	13.2	13.1	13.0	12.9	12.8	12.6	12.5	12.3	14.0
16.0			13.2/14.5m	11.5	11.3	11.2	11.2	11.0	10.9	10.8	10.7	10.7	10.6	10.4	10.4	10.1	16.0
18.0				10.6/17.1m	9.7	9.6	9.5	9.3	9.2	9.2	9.0	9.0	8.9	8.8	8.7	8.5	18.0
20.0					8.5/19.8m	8.4	8.2	8.1	7.9	7.9	7.8	7.7	7.6	7.5	7.3	7.1	20.0
22.0						7.4	7.2	7.1	6.9	6.9	6.7	6.7	6.5	6.4	6.3	6.2	22.0
24.0						7.2/22.4m	6.4	6.2	6.1	6.0	5.9	5.8	5.7	5.5	5.4	5.3	24.0
26.0							6.0/25.0m	5.5	5.4	5.3	5.2	5.1	5.0	4.8	4.7	4.6	26.0
28.0								5.0/27.7m	4.7	4.7	4.6	4.5	4.4	4.2	4.1	4.0	28.0
30.0									4.3	4.2	4.1	4.0	3.8	3.7	3.6	3.5	30.0
32.0									4.2/30.3m	3.7	3.6	3.5	3.4	3.2	3.1	3.0	32.0
34.0										3.5/32.9m	3.2	3.1	3.0	2.8	2.6	2.5	34.0
36.0											3.0/35.6m	2.8	2.6	2.4	2.3	2.2	36.0
38.0												2.5	2.3	2.1	1.9	1.8	38.0
40.0													2.0	1.8	1.6	1.5	40.0
42.0													1.9/40.9m	1.5	1.3	1.2	42.0
44.0														1.3/43.5m	1.2	1.1	44.0
ロープ掛数	10	10	10	9	8	7	6	5	5	4	4	3	3	3	3	2	ロープ掛数

※表中の太線で囲まれた部分は、ブーム等の強度によって定められた値です。

▶補助シーブ定格総荷重表(主ブームに70tフック装着)

(単位:t)

ブーム長さ 作業 半径(m)	9.1	12.2	15.2	18.3	21.3	24.4	27.4	30.5	33.5	36.6	39.6	42.7	45.7	48.8	51.8	ブーム長さ 作業 半径(m)
3.0	7.0/3.8m															3.0
4.0	7.0	7.0/4.3m	7.0/4.9m													4.0
5.0	7.0	7.0	7.0	7.0/5.4m	7.0/5.9m											5.0
6.0	7.0	7.0	7.0	7.0	7.0	7.0/6.4m										6.0
7.0	7.0	7.0	7.0	7.0	7.0	7.0	7.0	7.0/7.5m								7.0
8.0	7.0	7.0	7.0	7.0	7.0	7.0	7.0	7.0	7.0	7.0/8.6m						8.0
9.0	7.0	7.0	7.0	7.0	7.0	7.0	7.0	7.0	7.0	7.0	7.0/9.1m	7.0/9.6m				9.0
10.0	7.0/9.2m	7.0	7.0	7.0	7.0	7.0	7.0	7.0	7.0	7.0	7.0	7.0	7.0/10.1m	7.0/10.7m	7.0/11.2m	10.0
12.0		7.0/11.8m	7.0	7.0	7.0	7.0	7.0	7.0	7.0	7.0	7.0	7.0	7.0	7.0	7.0	12.0
14.0			7.0	7.0	7.0	7.0	7.0	7.0	7.0	7.0	7.0	7.0	7.0	7.0	7.0	14.0
16.0			7.0/14.5m	7.0	7.0	7.0	7.0	7.0	7.0	7.0	7.0	7.0	7.0	7.0	7.0	16.0
18.0				7.0/17.1m	7.0	7.0	7.0	7.0	7.0	7.0	7.0	7.0	7.0	7.0	7.0	18.0
20.0					7.0/19.8m	7.0	7.0	7.0	6.8	6.8	6.7	6.6	6.5	6.4	6.2	20.0
22.0						6.3	6.1	6.0	5.8	5.8	5.6	5.6	5.4	5.3	5.2	22.0
24.0							6.1/22.4m	5.3	5.1	5.0	4.9	4.8	4.7	4.6	4.4	24.0
26.0								4.9/25.0m	4.4	4.3	4.2	4.1	4.0	3.9	3.7	26.0
28.0									3.9/27.7m	3.6	3.6	3.5	3.4	3.3	3.1	28.0
30.0										3.2	3.1	3.0	2.9	2.7	2.5	30.0
32.0										3.1/30.3m	2.6	2.5	2.4	2.3	2.1	32.0
34.0											2.4/32.9m	2.1	2.0	1.9	1.7	34.0
36.0												1.9/35.6m	1.7	1.5	1.3	36.0
38.0													1.4	1.2		38.0

※表中の太線で囲まれた部分は、ブーム等の強度によって定められた値です。

▶補助シーブ定格総荷重表(主ブームに32tフック装着)

(単位:t)

ブーム長さ 作業 半径(m)	9.1	12.2	15.2	18.3	21.3	24.4	27.4	30.5	33.5	36.6	39.6	42.7	45.7	48.8	51.8	ブーム長さ 作業 半径(m)
3.0	7.0/3.8m															3.0
4.0	7.0	7.0/4.3m	7.0/4.9m													4.0
5.0	7.0	7.0	7.0	7.0/5.4m	7.0/5.9m											5.0
6.0	7.0	7.0	7.0	7.0	7.0	7.0/6.4m										6.0
7.0	7.0	7.0	7.0	7.0	7.0	7.0	7.0	7.0/7.5m								7.0
8.0	7.0	7.0	7.0	7.0	7.0	7.0	7.0	7.0	7.0	7.0/8.6m						8.0
9.0	7.0	7.0	7.0	7.0	7.0	7.0	7.0	7.0	7.0	7.0	7.0/9.1m	7.0/9.6m				9.0
10.0	7.0/9.2m	7.0	7.0	7.0	7.0	7.0	7.0	7.0	7.0	7.0	7.0	7.0	7.0/10.1m	7.0/10.7m	7.0/11.2m	10.0
12.0		7.0/11.8m	7.0	7.0	7.0	7.0	7.0	7.0	7.0	7.0	7.0	7.0	7.0	7.0	7.0	12.0
14.0			7.0	7.0	7.0	7.0	7.0	7.0	7.0	7.0	7.0	7.0	7.0	7.0	7.0	14.0
16.0			7.0/14.5m	7.0	7.0	7.0	7.0	7.0	7.0	7.0	7.0	7.0	7.0	7.0	7.0	16.0
18.0				7.0/17.1m	7.0	7.0	7.0	7.0	7.0	7.0	7.0	7.0	7.0	7.0	7.0	18.0
20.0					7.0/19.8m	7.0	7.0	7.0	7.0	7.0	7.0	6.9	6.8	6.7	6.5	20.0
22.0						6.6	6.4	6.3	6.1	6.1	5.9	5.9	5.7	5.6	5.5	22.0
24.0							6.4/22.4m	5.6	5.4	5.3	5.2	5.1	5.0	4.9	4.7	24.0
26.0								5.2/25.0m	4.7	4.6	4.5	4.4	4.3	4.2	4.0	26.0
28.0									4.2/27.7m	3.9	3.9	3.8	3.7	3.6	3.4	28.0
30.0										3.5	3.4	3.3	3.2	3.0	2.8	30.0
32.0										3.4/30.3m	2.9	2.8	2.7	2.6	2.4	32.0
34.0											2.7/32.9m	2.4	2.3	2.2	2.0	34.0
36.0												2.2/35.6m	2.0	1.8	1.6	36.0
38.0													1.7	1.5	1.3	38.0
40.0														1.2		40.0
42.0															1.1/40.9m	42.0

※表中の太線で囲まれた部分は、ブーム等の強度によって定められた値です。

▶補助シーブ定格総荷重表(主ブームに19tフック装着)

(単位:t)

ブーム長さ 作業 半径(m)	9.1	12.2	15.2	18.3	21.3	24.4	27.4	30.5	33.5	36.6	39.6	42.7	45.7	48.8	51.8	ブーム長さ 作業 半径(m)
3.0	7.0/3.8m															3.0
4.0	7.0	7.0/4.3m	7.0/4.9m													4.0
5.0	7.0	7.0	7.0	7.0/5.4m	7.0/5.9m											5.0
6.0	7.0	7.0	7.0	7.0	7.0	7.0/6.4m										6.0
7.0	7.0	7.0	7.0	7.0	7.0	7.0	7.0	7.0/7.5m								7.0
8.0	7.0	7.0	7.0	7.0	7.0	7.0	7.0	7.0	7.0	7.0/8.6m						8.0
9.0	7.0	7.0	7.0	7.0	7.0	7.0	7.0	7.0	7.0	7.0	7.0/9.1m	7.0/9.6m				9.0
10.0	7.0/9.2m	7.0	7.0	7.0	7.0	7.0	7.0	7.0	7.0	7.0	7.0	7.0	7.0/10.1m	7.0/10.7m	7.0/11.2m	10.0
12.0		7.0/11.8m	7.0	7.0	7.0	7.0	7.0	7.0	7.0	7.0	7.0	7.0	7.0	7.0	7.0	12.0
14.0			7.0	7.0	7.0	7.0	7.0	7.0	7.0	7.0	7.0	7.0	7.0	7.0	7.0	14.0
16.0			7.0/14.5m	7.0	7.0	7.0	7.0	7.0	7.0	7.0	7.0	7.0	7.0	7.0	7.0	16.0
18.0				7.0/17.1m	7.0	7.0	7.0	7.0	7.0	7.0	7.0	7.0	7.0	7.0	7.0	18.0
20.0					7.0/19.8m	7.0	7.0	7.0	7.0	7.0	7.0	7.0	6.9	6.8	6.6	20.0
22.0						6.7	6.5	6.4	6.2	6.2	6.0	6.0	5.8	5.7	5.6	22.0
24.0						6.5/22.4m	5.7	5.5	5.4	5.3	5.2	5.1	5.0	4.8	4.7	24.0
26.0							5.3/25.0m	4.8	4.7	4.6	4.5	4.4	4.3	4.1	4.0	26.0
28.0								4.3/27.7m	4.0	4.0	3.9	3.8	3.7	3.5	3.4	28.0
30.0									3.6	3.5	3.4	3.3	3.1	3.0	2.9	30.0
32.0									3.5/30.3m	3.0	2.9	2.8	2.7	2.5	2.4	32.0
34.0										2.8/32.9m	2.5	2.4	2.3	2.1	1.9	34.0
36.0											2.3/35.6m	2.1	1.9	1.7	1.6	36.0
38.0												1.8	1.6	1.4	1.2	38.0
40.0													1.3	1.1		40.0
42.0													1.2/40.9m			42.0

※表中の太線で囲まれた部分は、ブーム等の強度によって定められた値です。

▶補助シーブ定格総荷重表(主ブームにフックなし)

(単位:t)

ブーム長さ 作業 半径(m)	9.1	12.2	15.2	18.3	21.3	24.4	27.4	30.5	33.5	36.6	39.6	42.7	45.7	48.8	51.8	ブーム長さ 作業 半径(m)
3.0	7.0/3.8m															3.0
4.0	7.0	7.0/4.3m	7.0/4.9m													4.0
5.0	7.0	7.0	7.0	7.0/5.4m	7.0/5.9m											5.0
6.0	7.0	7.0	7.0	7.0	7.0	7.0/6.4m										6.0
7.0	7.0	7.0	7.0	7.0	7.0	7.0	7.0	7.0/7.5m								7.0
8.0	7.0	7.0	7.0	7.0	7.0	7.0	7.0	7.0	7.0	7.0/8.6m						8.0
9.0	7.0	7.0	7.0	7.0	7.0	7.0	7.0	7.0	7.0	7.0	7.0/9.1m	7.0/9.6m				9.0
10.0	7.0/9.2m	7.0	7.0	7.0	7.0	7.0	7.0	7.0	7.0	7.0	7.0	7.0	7.0/10.1m	7.0/10.7m	7.0/11.2m	10.0
12.0		7.0/11.8m	7.0	7.0	7.0	7.0	7.0	7.0	7.0	7.0	7.0	7.0	7.0	7.0	7.0	12.0
14.0			7.0	7.0	7.0	7.0	7.0	7.0	7.0	7.0	7.0	7.0	7.0	7.0	7.0	14.0
16.0			7.0/14.5m	7.0	7.0	7.0	7.0	7.0	7.0	7.0	7.0	7.0	7.0	7.0	7.0	16.0
18.0				7.0/17.1m	7.0	7.0	7.0	7.0	7.0	7.0	7.0	7.0	7.0	7.0	7.0	18.0
20.0					7.0/19.8m	7.0	7.0	7.0	7.0	7.0	7.0	7.0	7.0	7.0	7.0	20.0
22.0						7.0	6.9	6.8	6.6	6.6	6.4	6.4	6.2	6.1	6.0	22.0
24.0						6.9/22.4m	6.1	5.9	5.8	5.7	5.6	5.5	5.4	5.2	5.1	24.0
26.0							5.7/25.0m	5.2	5.1	5.0	4.9	4.8	4.7	4.5	4.4	26.0
28.0								4.7/27.7m	4.4	4.4	4.3	4.2	4.1	3.9	3.8	28.0
30.0									4.0	3.9	3.8	3.7	3.5	3.4	3.3	30.0
32.0									3.9/30.3m	3.4	3.3	3.2	3.1	2.9	2.8	32.0
34.0										3.2/32.9m	2.9	2.8	2.7	2.5	2.3	34.0
36.0											2.7/35.6m	2.5	2.3	2.1	2.0	36.0
38.0												2.2	2.0	1.8	1.6	38.0
40.0													1.7	1.5	1.3	40.0
42.0													1.6/40.9m	1.2		42.0

※表中の太線で囲まれた部分は、ブーム等の強度によって定められた値です。

▶ジブ定格総荷重表(32tまたは19t主フック装着/ジブオフセット角度10°)

(単位:t)

ブーム長さ(m) ジブ長さ 作業 半径(m)	30.5			33.5			36.6			39.6			42.7			45.7		ブーム長さ(m) ジブ長さ 作業 半径(m)
	6.1	12.2	18.3	6.1	12.2	18.3	6.1	12.2	18.3	6.1	12.2	18.3	6.1	12.2	18.3	6.1	12.2	
9.0	7.0																	9.0
10.0	7.0			7.0			7.0											10.0
12.0	7.0	7.0		7.0	7.0		7.0			7.0			7.0			7.0		12.0
14.0	7.0	7.0	4.5	7.0	7.0	4.5	7.0	7.0	4.5	7.0	7.0		7.0	7.0		7.0	7.0	14.0
16.0	7.0	7.0	4.5	7.0	7.0	4.5	7.0	7.0	4.5	7.0	7.0	4.5	7.0	7.0	4.5	7.0	7.0	16.0
18.0	7.0	7.0	4.5	7.0	7.0	4.5	7.0	7.0	4.5	7.0	7.0	4.5	7.0	7.0	4.5	7.0	7.0	18.0
20.0	7.0	7.0	4.5	7.0	7.0	4.5	7.0	7.0	4.5	7.0	7.0	4.5	7.0	7.0	4.5	6.9	7.0	20.0
22.0	6.5	6.8	4.5	6.3	6.7	4.5	6.2	6.6	4.5	6.1	6.5	4.5	6.0	6.4	4.5	5.9	6.3	22.0
24.0	5.6	6.0	4.5	5.5	5.9	4.5	5.4	5.8	4.5	5.2	5.6	4.5	5.1	5.5	4.5	5.0	5.4	24.0
26.0	4.9	5.3	4.5	4.8	5.1	4.5	4.7	5.0	4.5	4.5	4.9	4.5	4.4	4.8	4.5	4.3	4.7	26.0
28.0	4.3	4.7	4.5	4.2	4.5	4.5	4.1	4.4	4.5	4.0	4.3	4.5	3.8	4.2	4.4	3.7	4.1	28.0
30.0	3.8	4.2	4.4	3.7	4.0	4.2	3.6	3.9	4.1	3.4	3.8	4.0	3.3	3.7	3.9	3.2	3.6	30.0
32.0	3.4	3.7	3.9	3.3	3.6	3.8	3.1	3.5	3.6	3.0	3.3	3.5	2.8	3.2	3.4	2.7	3.1	32.0
34.0		3.3	3.5	2.9	3.2	3.4	2.7	3.1	3.3	2.5	2.9	3.1	2.4	2.8	3.0	2.2	2.7	34.0
36.0		3.0	3.2	2.5	2.8	3.0	2.3	2.7	2.9	2.1	2.6	2.8	2.0	2.4	2.6	1.8	2.2	36.0
38.0		2.7	2.9		2.5	2.7	2.0	2.4	2.6	1.8	2.2	2.4	1.6	2.0	2.3	1.5	1.9	38.0
40.0			2.6		2.2	2.4		2.1	2.3	1.5	1.9	2.1	1.3	1.7	2.0	1.2	1.6	40.0
42.0			2.3		1.9	2.2		1.8	2.0		1.6	1.8		1.4	1.7		1.3	42.0
44.0			2.1			1.9		1.5	1.7			1.3	1.6		1.2	1.4		44.0

※表中の太線で囲まれた部分は、ブーム等の強度によって定められた値です。

▶ジブ定格総荷重表(32tまたは19t主フック装着/ジブオフセット角度30°)

(単位:t)

ブーム長さ(m) ジブ長さ 作業 半径(m)	30.5			33.5			36.6			39.6			42.7			45.7		ブーム長さ(m) ジブ長さ 作業 半径(m)
	6.1	12.2	18.3	6.1	12.2	18.3	6.1	12.2	18.3	6.1	12.2	18.3	6.1	12.2	18.3	6.1	12.2	
12.0	7.0			7.0			7.0											12.0
14.0	7.0			7.0			7.0			7.0			7.0			7.0		14.0
16.0	7.0	5.0		7.0	5.0		7.0	5.0		7.0			7.0			7.0		16.0
18.0	7.0	5.0		7.0	5.0		7.0	5.0		7.0	5.0		7.0	5.0		7.0	5.0	18.0
20.0	7.0	5.0	3.2	7.0	5.0	3.2	7.0	5.0	3.2	7.0	5.0	3.2	7.0	5.0		7.0	5.0	20.0
22.0	6.6	5.0	3.2	6.5	5.0	3.2	6.4	5.0	3.2	6.3	5.0	3.2	6.2	5.0	3.2	6.1	5.0	22.0
24.0	5.8	5.0	3.2	5.6	5.0	3.2	5.6	5.0	3.2	5.4	5.0	3.2	5.3	5.0	3.2	5.2	4.9	24.0
26.0	5.0	4.9	3.2	4.9	5.0	3.2	4.8	5.0	3.2	4.7	5.0	3.2	4.6	5.0	3.2	4.5	4.8	26.0
28.0	4.4	4.7	3.2	4.3	4.8	3.2	4.2	4.7	3.2	4.1	4.6	3.2	4.0	4.5	3.2	3.9	4.4	28.0
30.0	3.9	4.3	3.1	3.8	4.2	3.2	3.7	4.1	3.2	3.6	4.0	3.2	3.5	3.9	3.2	3.4	3.9	30.0
32.0		3.9	3.0	3.3	3.8	3.1	3.2	3.7	3.1	3.1	3.6	3.2	3.0	3.5	3.2	2.9	3.4	32.0
34.0		3.4	2.9		3.3	2.9	2.8	3.2	3.0	2.6	3.1	3.1	2.5	3.0	3.2	2.4	2.9	34.0
36.0		3.1	2.8		3.0	2.8		2.9	2.9	2.2	2.8	3.0	2.1	2.7	3.0	2.0	2.5	36.0
38.0			2.7		2.6	2.7		2.5	2.8	1.9	2.4	2.7	1.7	2.3	2.6	1.6	2.1	38.0
40.0			2.6			2.6		2.2	2.5		2.0	2.4	1.4	1.9	2.3	1.3	1.8	40.0
42.0			2.5			2.3			2.3			1.7	2.1		1.6	2.0		42.0
44.0			2.2			2.1			2.0			1.4	1.8		1.3	1.7		44.0

※表中の太線で囲まれた部分は、ブーム等の強度によって定められた値です。

▶ジブ定格総荷重表(主フックなし/ジブオフセット角度10°)

(単位:t)

ブーム長さ(m) ジブ長さ(m) 作業半径(m)	30.5			33.5			36.6			39.6			42.7			45.7		ブーム長さ(m) ジブ長さ(m) 作業半径(m)
	6.1	12.2	18.3	6.1	12.2	18.3	6.1	12.2	18.3	6.1	12.2	18.3	6.1	12.2	18.3	6.1	12.2	
9.0	7.0																	9.0
10.0	7.0			7.0			7.0											10.0
12.0	7.0	7.0		7.0	7.0		7.0			7.0			7.0			7.0		12.0
14.0	7.0	7.0	4.5	7.0	7.0	4.5	7.0	7.0	4.5	7.0	7.0		7.0	7.0		7.0	7.0	14.0
16.0	7.0	7.0	4.5	7.0	7.0	4.5	7.0	7.0	4.5	7.0	7.0	4.5	7.0	7.0	4.5	7.0	7.0	16.0
18.0	7.0	7.0	4.5	7.0	7.0	4.5	7.0	7.0	4.5	7.0	7.0	4.5	7.0	7.0	4.5	7.0	7.0	18.0
20.0	7.0	7.0	4.5	7.0	7.0	4.5	7.0	7.0	4.5	7.0	7.0	4.5	7.0	7.0	4.5	7.0	7.0	20.0
22.0	6.8	7.0	4.5	6.6	7.0	4.5	6.5	6.9	4.5	6.4	6.7	4.5	6.3	6.6	4.5	6.2	6.5	22.0
24.0	5.9	6.2	4.5	5.8	6.1	4.5	5.7	6.0	4.5	5.6	5.9	4.5	5.4	5.8	4.5	5.3	5.7	24.0
26.0	5.2	5.5	4.5	5.1	5.4	4.5	5.0	5.3	4.5	4.9	5.2	4.5	4.7	5.1	4.5	4.6	5.0	26.0
28.0	4.6	4.9	4.5	4.5	4.8	4.5	4.4	4.7	4.5	4.3	4.6	4.5	4.2	4.5	4.5	4.0	4.3	28.0
30.0	4.1	4.4	4.4	4.0	4.3	4.4	3.9	4.2	4.3	3.8	4.0	4.2	3.6	3.9	4.1	3.5	3.8	30.0
32.0	3.7	4.0	4.1	3.6	3.8	4.0	3.5	3.7	3.9	3.3	3.6	3.7	3.2	3.5	3.6	3.1	3.4	32.0
34.0		3.6	3.7	3.2	3.4	3.6	3.1	3.3	3.5	2.9	3.2	3.4	2.8	3.1	3.2	2.7	3.0	34.0
36.0		3.2	3.4	2.8	3.1	3.2	2.7	3.0	3.1	2.6	2.9	3.0	2.4	2.7	2.9	2.3	2.6	36.0
38.0		2.9	3.1		2.8	2.9	2.4	2.7	2.8	2.2	2.5	2.7	2.1	2.4	2.6	1.9	2.2	38.0
40.0			2.8		2.5	2.7		2.4	2.6	1.9	2.2	2.4	1.8	2.1	2.3	1.6	1.9	40.0
42.0			2.6		2.3	2.4		2.1	2.3		1.9	2.1	1.5	1.8	2.0	1.3	1.6	42.0
44.0			2.3			2.2		1.9	2.1		1.7	1.9	1.2	1.5	1.7	1.1	1.4	44.0

※表中の太線で囲まれた部分は、ブーム等の強度によって定められた値です。

▶ジブ定格総荷重表(主フックなし/ジブオフセット角度30°)

(単位:t)

ブーム長さ(m) ジブ長さ(m) 作業半径(m)	30.5			33.5			36.6			39.6			42.7			45.7		ブーム長さ(m) ジブ長さ(m) 作業半径(m)
	6.1	12.2	18.3	6.1	12.2	18.3	6.1	12.2	18.3	6.1	12.2	18.3	6.1	12.2	18.3	6.1	12.2	
12.0	7.0			7.0			7.0											12.0
14.0	7.0			7.0			7.0			7.0			7.0			7.0		14.0
16.0	7.0	5.0		7.0	5.0		7.0	5.0		7.0			7.0			7.0		16.0
18.0	7.0	5.0		7.0	5.0		7.0	5.0		7.0	5.0		7.0	5.0		7.0	5.0	18.0
20.0	7.0	5.0	3.2	7.0	5.0	3.2	7.0	5.0	3.2	7.0	5.0	3.2	7.0	5.0	3.2	7.0	5.0	20.0
22.0	6.9	5.0	3.2	6.8	5.0	3.2	6.7	5.0	3.2	6.6	5.0	3.2	6.5	5.0	3.2	6.4	5.0	22.0
24.0	6.0	5.0	3.2	5.9	5.0	3.2	5.8	5.0	3.2	5.7	5.0	3.2	5.6	5.0	3.2	5.5	5.0	24.0
26.0	5.3	4.9	3.2	5.2	5.0	3.2	5.1	5.0	3.2	5.0	5.0	3.2	4.9	5.0	3.2	4.8	4.9	26.0
28.0	4.7	4.7	3.2	4.6	4.9	3.2	4.5	4.9	3.2	4.4	4.8	3.2	4.3	4.7	3.2	4.2	4.7	28.0
30.0	4.2	4.6	3.1	4.1	4.5	3.2	4.0	4.4	3.2	3.9	4.3	3.2	3.8	4.2	3.2	3.7	4.1	30.0
32.0	3.7	4.1	3.0	3.6	4.0	3.1	3.5	3.9	3.1	3.4	3.8	3.2	3.3	3.7	3.2	3.2	3.6	32.0
34.0		3.7	2.9	3.2	3.6	2.9	3.1	3.5	3.0	3.0	3.4	3.1	2.9	3.3	3.2	2.8	3.2	34.0
36.0		3.3	2.8	2.9	3.2	2.8	2.8	3.1	2.9	2.6	3.0	3.0	2.5	2.9	3.1	2.4	2.8	36.0
38.0		3.0	2.7		2.9	2.7	2.4	2.8	2.8	2.3	2.7	2.9	2.1	2.6	2.9	2.0	2.5	38.0
40.0		2.7	2.6		2.6	2.7		2.5	2.7	1.9	2.4	2.6	1.8	2.3	2.5	1.7	2.1	40.0
42.0			2.5		2.3	2.6		2.2	2.5		2.1	2.4	1.5	1.9	2.3	1.4	1.8	42.0
44.0			2.4			2.3		1.9	2.2		1.8	2.1	1.2	1.6	2.0	1.1	1.5	44.0

※表中の太線で囲まれた部分は、ブーム等の強度によって定められた値です。

主ブーム定格総荷重表(16.4t カウンタウエイト/カーボディウエイトなし)(オプション) (単位:t)

ブーム長さ 作業 半径(m)	9.1	12.2	15.2	18.3	21.3	24.4	27.4	30.5	33.5	36.6	39.6	42.7	45.7	48.8	ブーム長さ 作業 半径(m)
3.0	70.0/3.2m	70.0/3.6m													3.0
4.0	66.7	66.6	60.1/4.2m	48.4/4.7m											4.0
5.0	43.6	43.5	43.4	43.4	40.4/5.2m	34.5/5.7m									5.0
6.0	32.2	32.1	32.0	32.0	31.9	31.8	29.3/6.3m	26.0/6.8m							6.0
7.0	25.5	25.3	25.2	25.2	25.1	25.0	24.9	24.9	23.2/7.3m	20.5/7.9m					7.0
8.0	21.0	20.9	20.7	20.7	20.6	20.5	20.4	20.3	20.3	20.2	18.7/8.4m				8.0
9.0	17.8	17.7	17.5	17.5	17.4	17.3	17.2	17.1	17.0	17.0	16.9	16.8	15.4/9.5m		9.0
10.0	17.3/9.2m	15.3	15.2	15.1	15.0	14.9	14.8	14.7	14.6	14.5	14.5	14.4	14.3	14.2	10.0
12.0		12.3/11.8m	11.8	11.8	11.6	11.6	11.4	11.4	11.3	11.2	11.1	11.0	10.9	10.8	12.0
14.0			9.6	9.6	9.4	9.3	9.2	9.1	9.0	8.9	8.8	8.8	8.7	8.5	14.0
16.0			9.2/14.5m	8.0	7.8	7.8	7.6	7.5	7.4	7.3	7.2	7.2	7.1	6.9	16.0
18.0				7.3/17.1m	6.7	6.6	6.5	6.3	6.2	6.1	6.0	6.0	5.9	5.7	18.0
20.0					5.8/19.8m	5.7	5.5	5.4	5.3	5.2	5.1	5.0	4.9	4.8	20.0
22.0						5.0	4.8	4.7	4.6	4.5	4.4	4.3	4.2	4.1	22.0
24.0						4.9/22.4m	4.2	4.1	4.0	3.9	3.8	3.7	3.6	3.5	24.0
26.0							4.0/25.0m	3.6	3.5	3.4	3.3	3.2	3.1	3.0	26.0
28.0								3.2/27.7m	3.1	3.0	2.9	2.8	2.7	2.5	28.0
30.0									2.8	2.6	2.5	2.4	2.3	2.2	30.0
32.0									2.7/30.3m	2.3	2.2	2.1	2.0	1.8	32.0
34.0										2.2/32.9m	1.9	1.8	1.7	1.5	34.0
36.0											1.8/35.6m	1.6	1.4	1.2	36.0
38.0												1.3	1.2		38.0

※表中の太線で囲まれた部分は、ブーム等の強度によって定められた値です。

▶補助シーブ定格総荷重表(16.4t カウンタウイト/カーボディウイトなし、主ブームに70tフック装着) (オプション)

(単位:t)

ブーム長さ 作業 半径(m)	9.1	12.2	15.2	18.3	21.3	24.4	27.4	30.5	33.5	36.6	39.6	42.7	45.7	ブーム長さ 作業 半径(m)	
3.0	7.0/3.8m													3.0	
4.0	7.0	7.0/4.3m	7.0/4.9m											4.0	
5.0	7.0	7.0	7.0	7.0/5.4m	7.0/5.9m									5.0	
6.0	7.0	7.0	7.0	7.0	7.0	7.0/6.4m								6.0	
7.0	7.0	7.0	7.0	7.0	7.0	7.0	7.0	7.0/7.5m						7.0	
8.0	7.0	7.0	7.0	7.0	7.0	7.0	7.0	7.0	7.0	7.0/8.6m				8.0	
9.0	7.0	7.0	7.0	7.0	7.0	7.0	7.0	7.0	7.0	7.0	7.0/9.1m	7.0/9.7m		9.0	
10.0	7.0/9.2m	7.0	7.0	7.0	7.0	7.0	7.0	7.0	7.0	7.0	7.0	7.0	7.0/10.2m	10.0	
12.0		7.0/11.8m	7.0	7.0	7.0	7.0	7.0	7.0	7.0	7.0	7.0	7.0	7.0	12.0	
14.0			7.0	7.0	7.0	7.0	7.0	7.0	7.0	7.0	7.0	7.0	7.0	14.0	
16.0			7.0/14.5m	6.9	6.7	6.7	6.5	6.4	6.3	6.2	6.1	6.1	6.0	16.0	
18.0				6.2/17.1m	5.6	5.5	5.4	5.2	5.1	5.0	4.9	4.9	4.8	18.0	
20.0					4.7/19.8m	4.6	4.4	4.3	4.2	4.1	4.0	3.9	3.8	20.0	
22.0						3.9	3.7	3.6	3.5	3.4	3.3	3.2	3.1	22.0	
24.0							3.8/22.4m	3.1	3.0	2.9	2.8	2.7	2.6	2.5	24.0
26.0								2.9/25.0m	2.5	2.4	2.3	2.2	2.1	2.0	26.0
28.0									2.1/27.7m	2.0	1.9	1.8	1.7	1.6	28.0
30.0										1.7	1.5	1.4	1.3	1.2	30.0
32.0										1.6/30.3m	1.2	1.1		32.0	
34.0											1.1/32.9m			34.0	

※表中の太線で囲まれた部分は、ブーム等の強度によって定められた値です。

▶補助シーブ定格総荷重表(16.4t カウンタウイト/カーボディウイトなし、主ブームに32tフック装着) (オプション)

(単位:t)

ブーム長さ 作業 半径(m)	9.1	12.2	15.2	18.3	21.3	24.4	27.4	30.5	33.5	36.6	39.6	42.7	45.7	ブーム長さ 作業 半径(m)	
3.0	7.0/3.8m													3.0	
4.0	7.0	7.0/4.3m	7.0/4.9m											4.0	
5.0	7.0	7.0	7.0	7.0/5.4m	7.0/5.9m									5.0	
6.0	7.0	7.0	7.0	7.0	7.0	7.0/6.4m								6.0	
7.0	7.0	7.0	7.0	7.0	7.0	7.0	7.0	7.0/7.5m						7.0	
8.0	7.0	7.0	7.0	7.0	7.0	7.0	7.0	7.0	7.0	7.0/8.6m				8.0	
9.0	7.0	7.0	7.0	7.0	7.0	7.0	7.0	7.0	7.0	7.0	7.0/9.1m	7.0/9.6m		9.0	
10.0	7.0/9.2m	7.0	7.0	7.0	7.0	7.0	7.0	7.0	7.0	7.0	7.0	7.0	7.0/10.1m	10.0	
12.0		7.0/11.8m	7.0	7.0	7.0	7.0	7.0	7.0	7.0	7.0	7.0	7.0	7.0	12.0	
14.0			7.0	7.0	7.0	7.0	7.0	7.0	7.0	7.0	7.0	7.0	7.0	14.0	
16.0			7.0/14.5m	7.0	7.0	7.0	6.8	6.7	6.6	6.5	6.4	6.4	6.3	16.0	
18.0				6.5/17.1m	5.9	5.8	5.7	5.5	5.4	5.3	5.2	5.2	5.1	18.0	
20.0					5.0/19.8m	4.9	4.7	4.6	4.5	4.4	4.3	4.2	4.1	20.0	
22.0						4.2	4.0	3.9	3.8	3.7	3.6	3.5	3.4	22.0	
24.0							4.1/22.4m	3.4	3.3	3.2	3.1	3.0	2.9	2.8	24.0
26.0								3.2/25.0m	2.8	2.7	2.6	2.5	2.4	2.3	26.0
28.0									2.4/27.7m	2.3	2.2	2.1	2.0	1.9	28.0
30.0										2.0	1.8	1.7	1.6	1.5	30.0
32.0										1.9/30.3m	1.5	1.4	1.3	1.2	32.0
34.0											1.4/32.9m	1.1		34.0	

※表中の太線で囲まれた部分は、ブーム等の強度によって定められた値です。

▶補助シーブ定格総荷重表(16.4t カウンタウエイト/カーボディウエイトなし、主ブームに19tフック装着)(オプション)

(単位:t)

ブーム長さ 作業 半径(m)	9.1	12.2	15.2	18.3	21.3	24.4	27.4	30.5	33.5	36.6	39.6	42.7	45.7	ブーム長さ 作業 半径(m)
3.0	7.0/3.8m													3.0
4.0	7.0	7.0/4.3m	7.0/4.9m											4.0
5.0	7.0	7.0	7.0	7.0/5.4m	7.0/5.9m									5.0
6.0	7.0	7.0	7.0	7.0	7.0	7.0/6.4m								6.0
7.0	7.0	7.0	7.0	7.0	7.0	7.0	7.0	7.0/7.5m						7.0
8.0	7.0	7.0	7.0	7.0	7.0	7.0	7.0	7.0	7.0	7.0/8.6m				8.0
9.0	7.0	7.0	7.0	7.0	7.0	7.0	7.0	7.0	7.0	7.0	7.0/9.1m	7.0/9.6m		9.0
10.0	7.0/9.2m	7.0	7.0	7.0	7.0	7.0	7.0	7.0	7.0	7.0	7.0	7.0	7.0/10.1m	10.0
12.0		7.0/11.8m	7.0	7.0	7.0	7.0	7.0	7.0	7.0	7.0	7.0	7.0	7.0	12.0
14.0			7.0	7.0	7.0	7.0	7.0	7.0	7.0	7.0	7.0	7.0	7.0	14.0
16.0			7.0/14.5m	7.0	7.0	7.0	6.9	6.8	6.7	6.6	6.5	6.5	6.4	16.0
18.0				6.6/17.1m	6.0	5.9	5.8	5.6	5.5	5.4	5.3	5.3	5.2	18.0
20.0					5.1/19.8m	5.0	4.8	4.7	4.6	4.5	4.4	4.3	4.2	20.0
22.0						4.3	4.1	4.0	3.9	3.8	3.7	3.6	3.5	22.0
24.0						4.2/22.4m	3.5	3.4	3.3	3.2	3.1	3.0	2.9	24.0
26.0							3.3/25.0m	2.9	2.8	2.7	2.6	2.5	2.4	26.0
28.0								2.5/27.7m	2.4	2.3	2.2	2.1	2.0	28.0
30.0									2.1	1.9	1.8	1.7	1.6	30.0
32.0									2.0/30.3m	1.6	1.5	1.4	1.3	32.0
34.0										1.5/32.9m	1.2	1.1		34.0
36.0											1.1/35.6m			36.0

※表中の太線で囲まれた部分は、ブーム等の強度によって定められた値です。

▶補助シーブ定格総荷重表(16.4t カウンタウエイト/カーボディウエイトなし、主ブームにフックなし)(オプション)

(単位:t)

ブーム長さ 作業 半径(m)	9.1	12.2	15.2	18.3	21.3	24.4	27.4	30.5	33.5	36.6	39.6	42.7	45.7	ブーム長さ 作業 半径(m)
3.0	7.0/3.8m													3.0
4.0	7.0	7.0/4.3m	7.0/4.9m											4.0
5.0	7.0	7.0	7.0	7.0/5.4m	7.0/5.9m									5.0
6.0	7.0	7.0	7.0	7.0	7.0	7.0/6.4m								6.0
7.0	7.0	7.0	7.0	7.0	7.0	7.0	7.0	7.0/7.5m						7.0
8.0	7.0	7.0	7.0	7.0	7.0	7.0	7.0	7.0	7.0	7.0/8.6m				8.0
9.0	7.0	7.0	7.0	7.0	7.0	7.0	7.0	7.0	7.0	7.0	7.0/9.1m	7.0/9.6m		9.0
10.0	7.0/9.2m	7.0	7.0	7.0	7.0	7.0	7.0	7.0	7.0	7.0	7.0	7.0	7.0/10.1m	10.0
12.0		7.0/11.8m	7.0	7.0	7.0	7.0	7.0	7.0	7.0	7.0	7.0	7.0	7.0	12.0
14.0			7.0	7.0	7.0	7.0	7.0	7.0	7.0	7.0	7.0	7.0	7.0	14.0
16.0			7.0/14.5m	7.0	7.0	7.0	7.0	7.0	7.0	7.0	6.9	6.9	6.8	16.0
18.0				7.0/17.1m	6.4	6.3	6.2	6.0	5.9	5.8	5.7	5.7	5.6	18.0
20.0					5.5/19.8m	5.4	5.2	5.1	5.0	4.9	4.8	4.7	4.6	20.0
22.0						4.7	4.5	4.4	4.3	4.2	4.1	4.0	3.9	22.0
24.0						4.6/22.4m	3.9	3.8	3.7	3.6	3.5	3.4	3.3	24.0
26.0							3.7/25.0m	3.3	3.2	3.1	3.0	2.9	2.8	26.0
28.0								2.9/27.7m	2.8	2.7	2.6	2.5	2.4	28.0
30.0									2.5	2.3	2.2	2.1	2.0	30.0
32.0									2.4/30.3m	2.0	1.9	1.8	1.7	32.0
34.0										1.9/32.9m	1.6	1.5	1.4	34.0
36.0											1.5/35.6m	1.3	1.1	36.0

※表中の太線で囲まれた部分は、ブーム等の強度によって定められた値です。

ラフティングタワー

▶全体図(単位: mm)

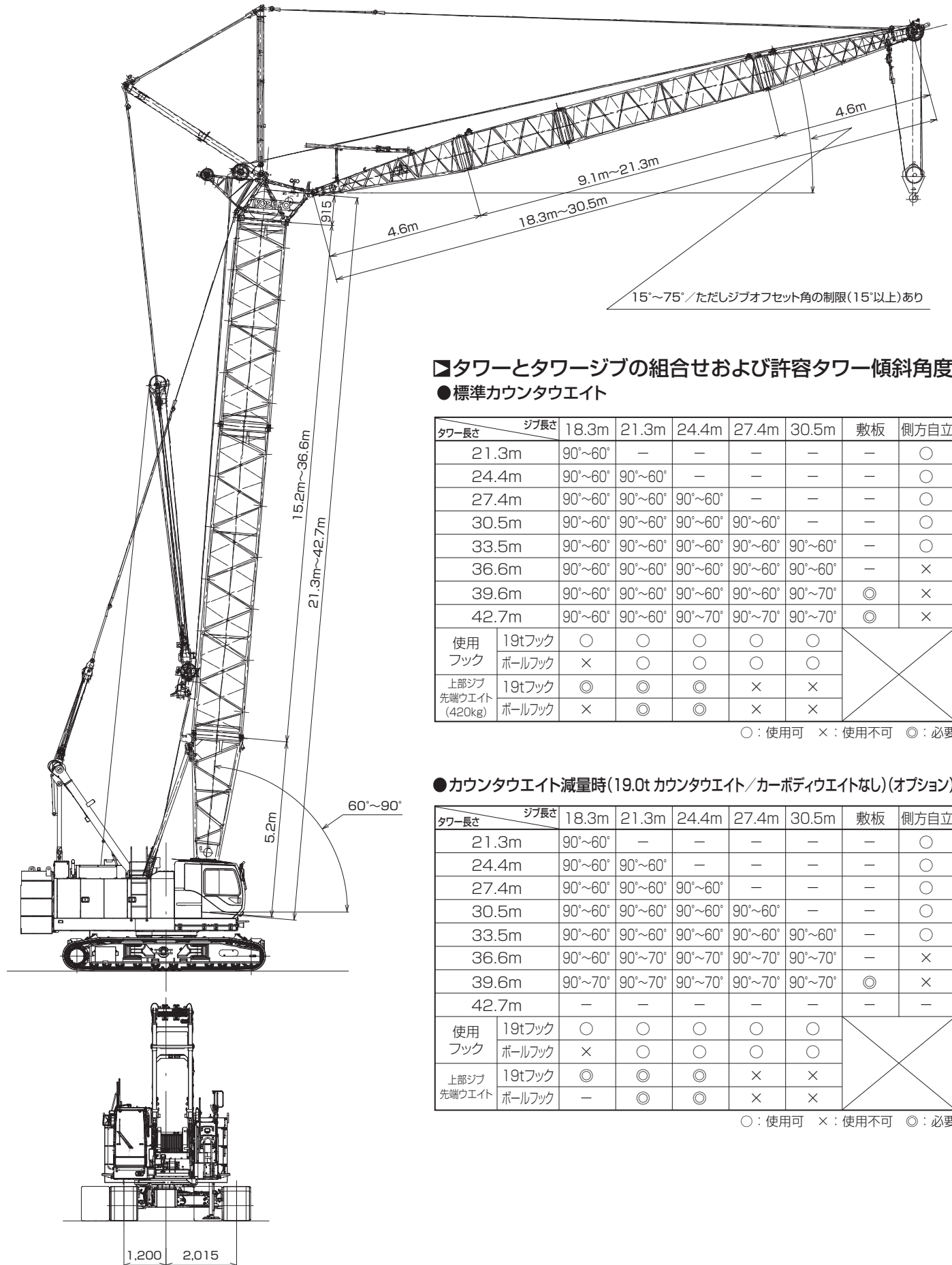

▼タワーとタワージブの組合せおよび許容タワー傾斜角度

●標準カウンタウエイト

タワー長さ	ジブ長さ	18.3m	21.3m	24.4m	27.4m	30.5m	敷板	側方自立		
21.3m	90°~60°	—	—	—	—	—	—	○		
24.4m	90°~60°	90°~60°	—	—	—	—	—	○		
27.4m	90°~60°	90°~60°	90°~60°	—	—	—	—	○		
30.5m	90°~60°	90°~60°	90°~60°	90°~60°	—	—	—	○		
33.5m	90°~60°	90°~60°	90°~60°	90°~60°	90°~60°	—	—	○		
36.6m	90°~60°	90°~60°	90°~60°	90°~60°	90°~60°	—	—	×		
39.6m	90°~60°	90°~60°	90°~60°	90°~60°	90°~60°	90°~70°	◎	×		
42.7m	90°~60°	90°~60°	90°~70°	90°~70°	90°~70°	90°~70°	◎	×		
使用フック	19tフック	○	○	○	○	○	×	×		
	ボールフック	×	○	○	○	○				
上部ジブ先端ウエイト(420kg)	19tフック	◎	◎	◎	×	×			◎	×
	ボールフック	×	◎	◎	×	×				

○: 使用可 ×: 使用不可 ◎: 必要

●カウンタウエイト減量時(19.0tカウンタウエイト/カーボディウエイトなし)(オプション)

タワー長さ	ジブ長さ	18.3m	21.3m	24.4m	27.4m	30.5m	敷板	側方自立		
21.3m	90°~60°	—	—	—	—	—	—	○		
24.4m	90°~60°	90°~60°	—	—	—	—	—	○		
27.4m	90°~60°	90°~60°	90°~60°	—	—	—	—	○		
30.5m	90°~60°	90°~60°	90°~60°	90°~60°	—	—	—	○		
33.5m	90°~60°	90°~60°	90°~60°	90°~60°	90°~60°	—	—	○		
36.6m	90°~60°	90°~70°	90°~70°	90°~70°	90°~70°	—	—	×		
39.6m	90°~70°	90°~70°	90°~70°	90°~70°	90°~70°	90°~70°	◎	×		
42.7m	—	—	—	—	—	—	—	—		
使用フック	19tフック	○	○	○	○	○	×	×		
	ボールフック	×	○	○	○	○				
上部ジブ先端ウエイト	19tフック	◎	◎	◎	×	×			◎	×
	ボールフック	—	◎	◎	×	×				

○: 使用可 ×: 使用不可 ◎: 必要

■タワー構成

- ※印は、これより短いタワーの組立可能な構成を示します。
- 9.1Bは、クローラクレーンの中間ブームとしても使用できます。
- 下部ブーム直近の9.1m中間ブームには、9.1Bを使用してください。またタワーキャップ直近の中間タワーブームには、ラグ付を使用しないでください。
- 使用するガイラインの径はφ30mmです。

中間タワーの種類		
記号	タワー長さ	仕様
3.0	3.0m	クレーンおよびタワー共用
6.1	6.1m	クレーンおよびタワー共用
9.1	9.1m	クレーンおよびタワー共用
9.1B	9.1m	タワー専用 (クレーンに兼用可能)

■タワージブ構成

- ※印は、これより短いタワージブの組立可能な構成を示します。
- 印は、ケーブルローラ取付位置を示します。
- 使用するガイラインの径はφ30mmです。

中間タワージブの種類		
記号	タワージブ長さ	仕様
3.0	3.0m	
6.1	6.1m	

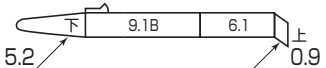
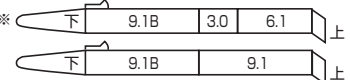
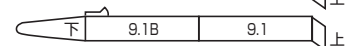
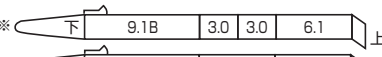
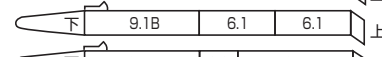
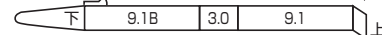
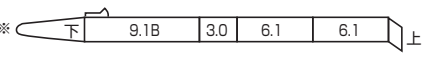
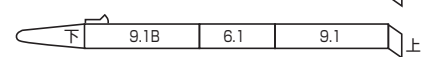
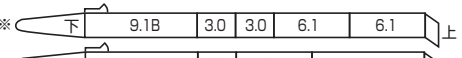
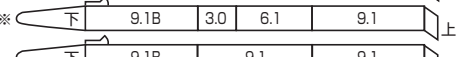
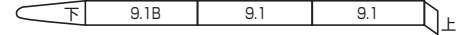
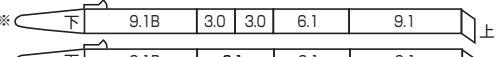
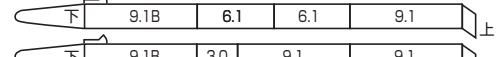
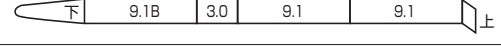
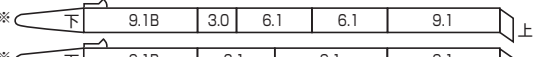
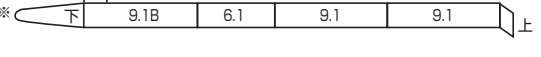
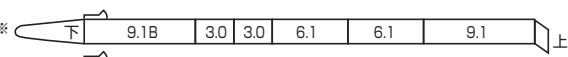
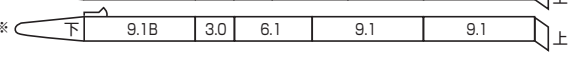
タワー長さ m (ft.)	タワー構成
	(3.0m+6.1m+9.1m)中間タワーブーム構成
21.3 (70)	
24.4 (80)	※  
27.4 (90)	※   
30.5 (100)	※  
33.5 (110)	※  ※  
36.6 (120)	※   
39.6 (130)	※  ※ 
42.7 (140)	※  ※ 

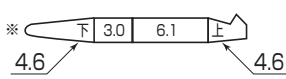
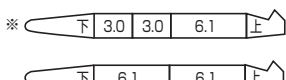
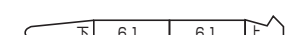
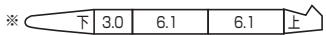
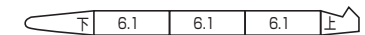
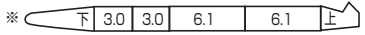
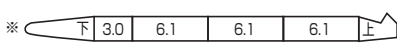
タワー長さ m (ft.)	タワージブ構成
18.3 (60)	※ 
21.3 (70)	※  
24.4 (80)	※ 
27.4 (90)	 ※ 
30.5 (100)	※ 

▶ 定格総荷重

- 定格総荷重とは、水平堅土上における転倒荷重の78%以内で、フックブロック、玉掛用ワイヤロープ等のつり具の質量を含んだ値です。
- 作業半径とはクレーン旋回中心よりつり上荷重の重心までの水平距離を意味します。
- 実際につり上げ得る荷重は定格総荷重から（主フック+玉掛用ワイヤロープ等のつり具）の質量を差し引いた値になります。
- 定格総荷重をつる場合にも風の影響、地盤の状態、作業速度その他安全作業に有害な状況がある時はオペレータは荷重の軽減、作業速度を遅くするなど状況に応じた判断をする責任があります。
- 表中の空欄の個所では作業を行うことができません。
- クレーン作業中には必ずクローラを規定位置まで張り出し、ガントリを最高位置に立ててください。
- すべてのタワー（ジブ）長さにおける中間タワーブーム（ジブ）の構成は取扱説明書の指示を厳守してください。

- ジブ長さ18.3mにて7tボールフックの使用はできません。
- タワー長さ39.6m以上の状態でタワーを自立あるいは降下させる場合は必ずクローラフレーム前部に自立用敷板を使用してください。
- ジブ長さ18.3mにて19tフックを使用する場合と、ジブ長さ21.3mおよび24.4mにて7tボールフック、19tフックを使用する場合は、タワー上部ジブ先端ウエイト（420kg）を取り付けてください。
ジブ長さが27.4mおよび30.5mの場合は、ジブ先端用ウエイトを装着してはいけません。

⚠ 操作ミスなどによるつり荷の落下を防ぐため、クレーン作業では自由降下（フリーフォール）作業は行わないでください。

- 巻上げロープ巻掛本数に対する最大巻上荷重とフックの質量

フック呼称		19t	7t ボールフック
最大巻上荷重 (t)	1本掛	7.0	7.0
	2本掛	13.0	-
フック質量		0.40t	0.16t

定格総荷重の最大値はφ22mmユニロープを使用した場合の値です。

▶ タワー長さ 21.3m

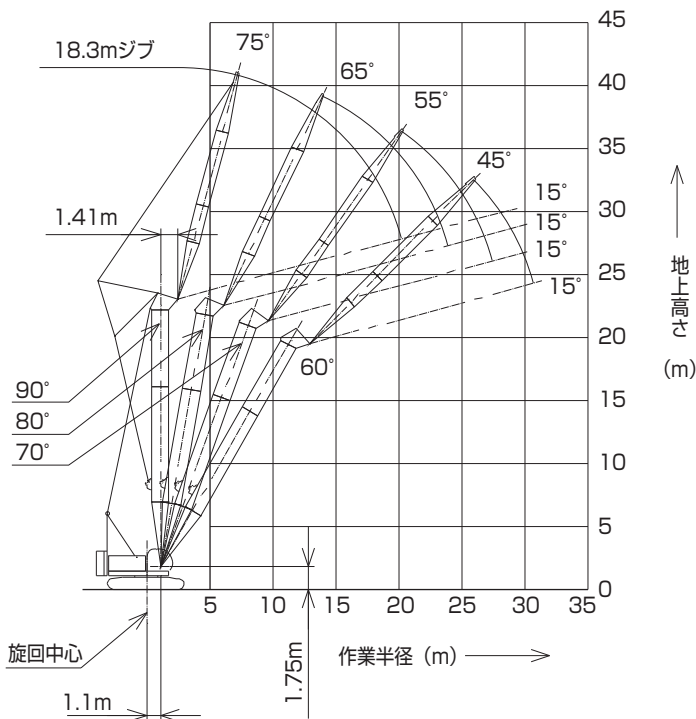

(単位: t)

タワー長さm	21.3				
ジブ長さm	18.3				
タワー角度	90°	80°	70°	60°	
作業半径 (m)	7.0	13.0/7.2m			
	8.0	13.0			
	9.0	13.0			
	10.0	13.0			
	12.0	13.0	13.0/13.9m		
	14.0	12.5	12.5		
	16.0	10.7	10.6		
	18.0	9.1	9.1		
	20.0	8.0	8.0	7.8/20.2m	
	22.0	7.9/20.2m	7.3	7.1	
	24.0		6.7/23.9m	6.4	5.4/25.9m
	26.0			5.8	5.4
	28.0			5.4/27.4m	4.9
	30.0				4.5
	32.0				4.4/30.7m

※表中の太線で囲まれた部分は、ブーム等の強度によって定められた値です。

■タワー長さ 24.4m

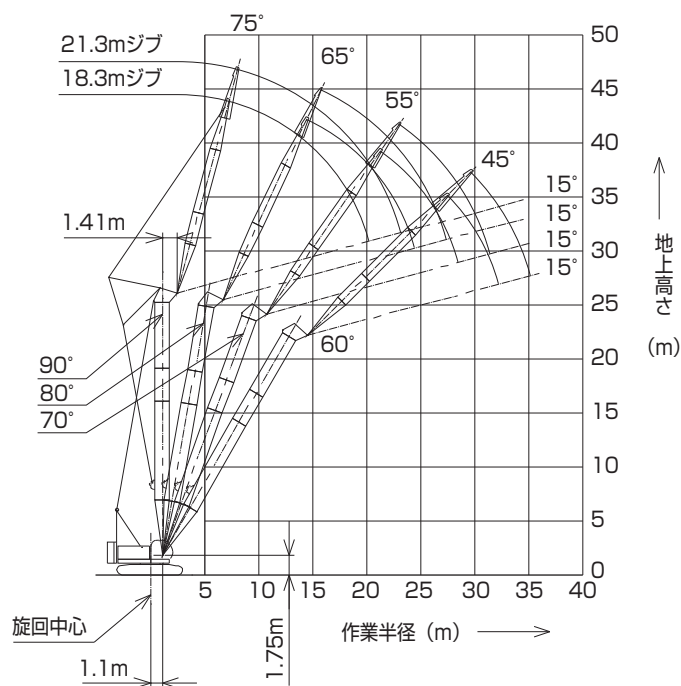

(単位: t)

タワー長さm	24.4								タワー長さm	
ジブ長さm	18.3				21.3				ジブ長さm	
タワー角度	90°	80°	70°	60°	90°	80°	70°	60°	タワー角度	
作業半径 (m)	7.0	13.0/7.2m							7.0	
	8.0	13.0			13.0/8.0m				8.0	
	9.0	13.0			13.0				9.0	
	10.0	13.0			13.0				10.0	
	12.0	13.0			13.0				12.0	
	14.0	12.5	12.0/14.4m		12.5	10.8/15.7m			14.0	
	16.0	10.7	10.5		10.6	10.5			16.0	
	18.0	9.1	9.1		9.1	9.1			18.0	
	20.0	8.0	8.0	7.2/21.2m	8.0	8.0			20.0	
	22.0	7.9/20.2m	7.4	6.9	7.1	7.1	6.4/23.0m		22.0	
	24.0		6.6	6.2	6.7/23.1m	6.6	6.1		24.0	
	26.0		6.4/24.4m	5.6	4.8/27.4m		6.0	5.5	26.0	
	28.0			5.1	4.7		5.7/27.3m	5.0	4.2/29.6m	28.0
	30.0			5.0/28.4m	4.3			4.6	4.2	30.0
	32.0				4.0			4.3/31.4m	3.8	32.0
	34.0				3.9/32.2m				3.5	34.0
36.0							3.4/35.1m		36.0	

※表中の太線で囲まれた部分は、ブーム等の強度によって定められた値です。

■タワー長さ 27.4m

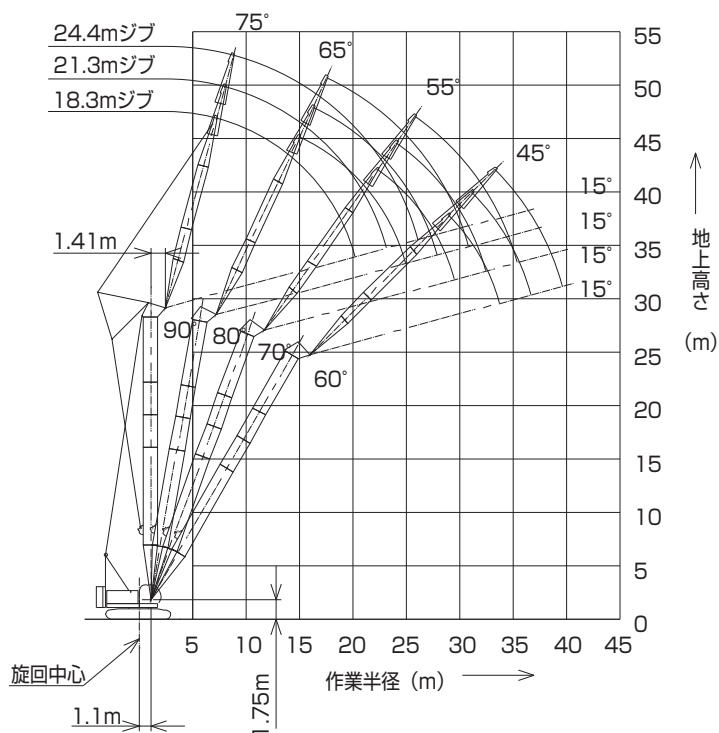

(単位:t)

タワー長さm	27.4												タワー長さm	
ジブ長さm	18.3				21.3				24.4				ジブ長さm	
タワー角度	90°	80°	70°	60°	90°	80°	70°	60°	90°	80°	70°	60°	タワー角度	
作業半径 (m)	7.0	13.0/7.2m											7.0	
	8.0	13.0			13.0/8.0m				13.0/8.8m				8.0	
	9.0	13.0			13.0				13.0				9.0	
	10.0	13.0			13.0				13.0				10.0	
	12.0	13.0			13.0				13.0				12.0	
	14.0	12.5	11.8/15.0m		12.5				12.1				14.0	
	16.0	10.7	10.5		10.6	10.3/16.2m			10.4	9.3/17.6m			16.0	
	18.0	9.1	9.1		9.1	9.1			9.0	9.0			18.0	
	20.0	8.0	8.0		8.0	8.0			8.0	8.0			20.0	
	22.0	7.9/20.2m	7.3	6.6/22.3m		7.1	7.1		7.1	7.1			22.0	
	24.0		6.5	6.0		6.7/23.1m	6.5	5.8/24.0m		6.4	6.4	5.3/25.8m		24.0
	26.0		6.2/24.9m	5.4			5.9	5.3		5.8	5.8	5.2		26.0
	28.0			5.0	4.2/29.0m		5.4/27.9m	4.8		5.6/26.1m	5.3	4.7		28.0
	30.0			4.7/29.5m	4.0			4.4	3.7/31.1m		4.9	4.3		30.0
	32.0				3.7			4.1	3.6		4.7/30.8m	4.0	3.3/33.3m	32.0
	34.0				3.5/33.7m			4.0/32.4m	3.3			3.7	3.2	34.0
36.0								3.1		3.5/34.5m	3.0		36.0	
38.0								3.0/36.6m				2.8	38.0	
40.0												2.5/39.6m	40.0	

※表中の太線で囲まれた部分は、ブーム等の強度によって定められた値です。

■タワー長さ 30.5m

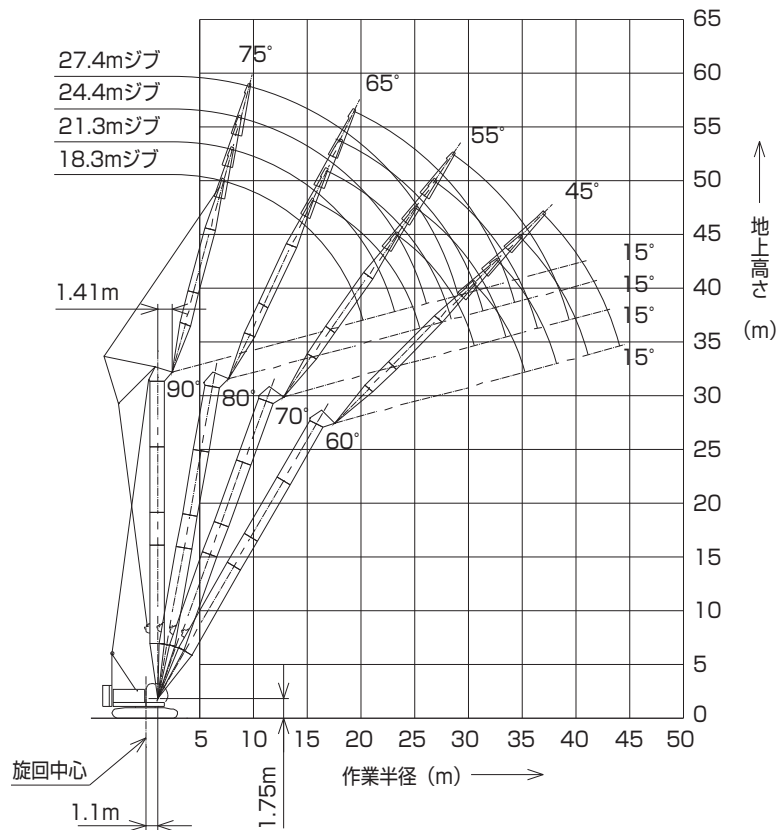

(単位:t)

タワー長さm	30.5																タワー長さm	
ジブ長さm	18.3				21.3				24.4				27.4				ジブ長さm	
タワー角度	90°	80°	70°	60°	90°	80°	70°	60°	90°	80°	70°	60°	90°	80°	70°	60°	タワー角度	
作業半径 (m)	7.0	13.0/7.2m															7.0	
	8.0	13.0				13.0/8.0m			13.0/8.8m								8.0	
	9.0	13.0				13.0			13.0				13.0/9.6m				9.0	
	10.0	13.0				13.0			13.0				13.0				10.0	
	12.0	13.0				13.0			13.0				13.0				12.0	
	14.0	12.5	10.9/15.5m			12.5			12.1				12.1				14.0	
	16.0	10.7	10.5			10.6	9.9/16.8m			10.5			10.2				16.0	
	18.0	9.1	9.1			9.1	9.1			9.1	9.1/18.1m		8.8	8.1/19.4m			18.0	
	20.0	8.0	8.0			8.0	8.0			8.0	8.0		8.0	7.8			20.0	
	22.0	7.9/20.2m	7.2	6.0/23.3m		7.2	7.2			7.1	7.1		7.2	7.0			22.0	
	24.0		6.4	5.8		6.7/23.1m	6.4	5.3/25.1m		6.4	6.3		6.4	6.2			24.0	
	26.0		6.0/25.4m	5.2			5.8	5.1		5.8	5.7	4.8/26.8m	5.8	5.6			26.0	
	28.0			4.8			5.3	4.7		5.6/26.1m	5.2	4.5		5.3	5.1	4.3/28.6m	28.0	
	30.0			4.4	3.7/30.5m		5.2/28.4m	4.3			4.8	4.2		4.9/29.0m	4.7	4.1	30.0	
	32.0			4.3/30.5m	3.5			3.9	3.2/32.7m		4.6/31.3m	3.8			4.3	3.7	32.0	
	34.0				3.2			3.7/33.5m	3.1			3.5	2.7/34.8m		4.0	3.4	34.0	
	36.0				3.0/35.2m				2.9			3.3	2.7		3.9/34.2m	3.2	2.4/37.0m	36.0
	38.0								2.7			3.2/36.4m	2.5			2.9	2.4	38.0
40.0								2.5/38.2m				2.3			2.8/39.3m	2.2	40.0	
42.0												2.1/41.1m				2.0	42.0	
44.0																1.9	44.0	
46.0																1.8/44.1m	46.0	

※表中の太線で囲まれた部分は、ブーム等の強度によって定められた値です。

▶タワー長さ 33.5m

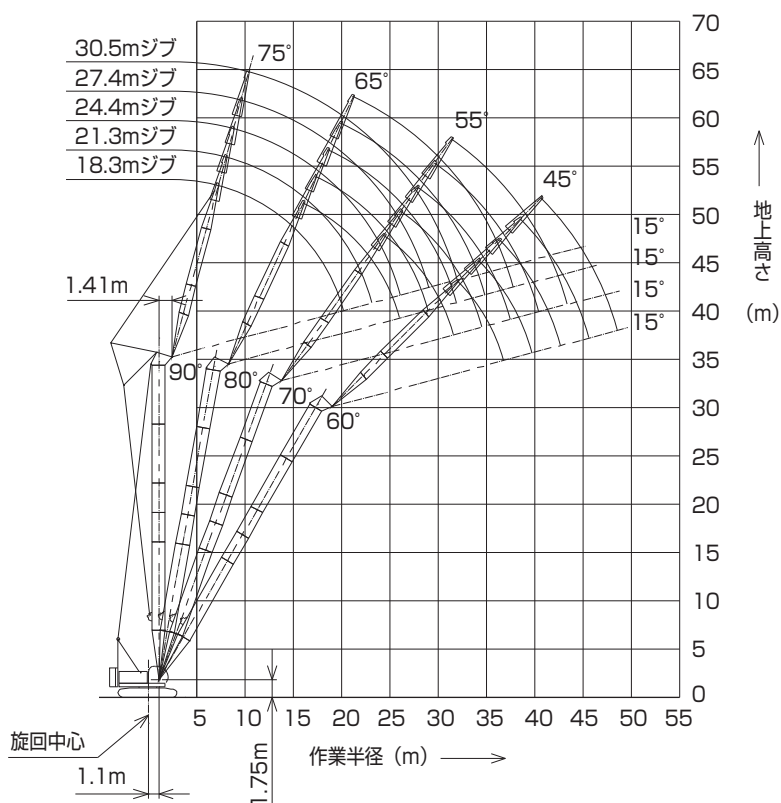

(単位:t)

タワー長さm	33.5																				タワー長さm
ジブ長さm	18.3				21.3				24.4				27.4				30.5				ジブ長さm
タワー角度	90°	80°	70°	60°	90°	80°	70°	60°	90°	80°	70°	60°	90°	80°	70°	60°	90°	80°	70°	60°	タワー角度
作業半径(m)	7.0	13.0/7.2m																			7.0
	8.0	13.0			13.0/8.0m				13.0/8.8m												8.0
	9.0	13.0			13.0				13.0				13.0/9.6m								9.0
	10.0	13.0			13.0				13.0				13.0				11.6/10.4m				10.0
	12.0	13.0			13.0				13.0				13.0				11.6				12.0
	14.0	12.5			12.5				12.2				12.1				10.6				14.0
	16.0	10.7	10.3/16.0m		10.5	9.4/17.3m			10.5				10.2				9.6				16.0
	18.0	9.1	9.0		9.1	9.0			9.1	8.5/18.6m			8.8	7.8/19.9m			8.7				18.0
	20.0	8.0	7.9		8.0	7.9			8.0	7.8			7.9	7.7			7.6	7.1/21.2m			20.0
	22.0	7.9/20.2m	7.0		7.2	7.0			7.1	7.0			7.0	6.8			6.9	6.8			22.0
	24.0		6.3	5.4/24.4m		6.7/23.1m	6.3		6.4	6.2			6.3	6.1			6.1	6.0			24.0
	26.0		5.7/26.0m	5.0		5.7	4.8/26.1m		5.8	5.6	4.3/27.8m		5.7	5.5			5.6	5.5			26.0
	28.0			4.5		5.2	4.4		5.6/26.1m	5.1	4.3		5.2	5.0	3.9/29.7m		5.1	5.0			28.0
	30.0			4.2		4.9/28.9m	4.1			4.7	3.9		4.9/29.0m	4.6	3.8		4.7	4.5	3.5/31.4m		30.0
	32.0			3.9/31.6m	3.0/32.0m		3.7			4.4/31.9m	3.6			4.2	3.5		4.2/32.0m	4.1	3.4		32.0
	34.0				2.9		3.5	2.6/34.2m			3.3			3.9	3.3			3.8	3.1		34.0
	36.0				2.7		3.4/34.5m	2.5			3.0	2.2/36.3m		3.8/34.8m	3.0			3.6	2.9		36.0
	38.0				2.5/36.8m			2.3			2.9/37.4m	2.2			2.8	1.9/38.5m		3.4/37.8m	2.7		38.0
	40.0							2.1/39.7m				2.0			2.6	1.9			2.5	1.6/40.6m	40.0
	42.0											1.9			2.5/40.4m	1.8			2.3	1.6	42.0
44.0											1.7/42.6m				1.6			2.1/43.3m	1.5	44.0	
46.0															1.4/45.6m				1.3	46.0	
48.0																				1.1/48.0m	48.0

*表中の太線で囲まれた部分は、ブーム等の強度によって定められた値です。

▶タワー長さ 36.6m

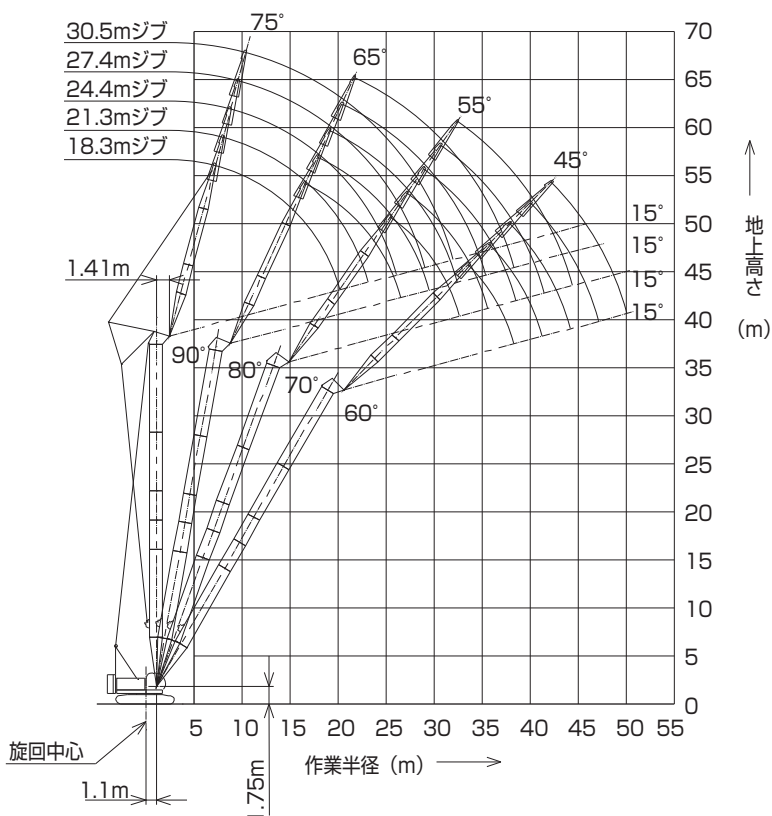

(単位:t)

タワー長さm	36.6																				タワー長さm	
ジブ長さm	18.3				21.3				24.4				27.4				30.5				ジブ長さm	
タワー角度	90°	80°	70°	60°	90°	80°	70°	60°	90°	80°	70°	60°	90°	80°	70°	60°	90°	80°	70°	60°	タワー角度	
作業半径 (m)	7.0	13.0/7.2m																			7.0	
	8.0	13.0			13.0/8.0m				13.0/8.8m												8.0	
	9.0	13.0			13.0				13.0						13.0/9.6m						9.0	
	10.0	13.0			13.0				13.0						13.0				11.6/10.4m		10.0	
	12.0	13.0			13.0				13.0						12.6				11.6		12.0	
	14.0	12.5			12.4				12.2						12.1				10.6		14.0	
	16.0	10.7	9.9/16.6m		10.6	9.0/17.4m			10.5						10.2				9.6		16.0	
	18.0	9.1	8.9		9.1	8.9			9.1	8.1/19.1m					8.8				8.7		18.0	
	20.0	8.0	7.8		8.0	7.8			8.0	7.7					7.8	7.4/20.4m			7.7	6.7/21.7m	20.0	
	22.0	7.9/20.2m	6.9		7.1	6.9			7.1	6.8					7.0	6.7			6.9	6.6	22.0	
	24.0		6.2	4.9/25.4m		6.7/23.1m	6.2			6.4	6.1				6.2	6.0			6.3	5.9	24.0	
	26.0		5.6	4.7			5.6	4.4/27.2m		5.8	5.5				5.6	5.4			5.6	5.3	26.0	
	28.0		5.4/26.5m	4.3			5.1	4.2		5.6/26.1m	5.0	3.9/28.9m			5.1	4.9			5.1	4.9	28.0	
	30.0			4.0			4.8/29.5m	3.8			4.6	3.7			4.9/29.0m	4.5	3.5/30.7m		4.6	4.4	30.0	
	32.0			3.6	2.6/33.5m			3.5			4.3	3.4				4.2	3.3		4.2/32.0m	4.1	3.0/32.4m	32.0
	34.0			3.5/32.6m	2.6			3.3	2.2/35.7m		4.2/32.4m	3.1				3.8	3.1			3.7	2.9	34.0
	36.0				2.4			3.0/35.5m	2.2			2.9	1.8/37.9m			3.7/35.3m	2.8			3.4	2.7	36.0
	38.0				2.2				2.0			2.7	1.8				2.6			3.1	2.5	38.0
	40.0				2.0/38.3m				1.9			2.6/38.5m	1.7			2.4	1.5/40.0m		3.0/38.3m	2.3		40.0
	42.0								1.7/41.2m				1.6				2.2/41.4m	1.4			2.1	1.2/42.2m
44.0												1.4					1.3			2.0	1.2	44.0
46.0												1.3/44.2m					1.2			1.8/44.4m	1.1	46.0
48.0																	1.1/47.1m					48.0

※表中の太線で囲まれた部分は、ブーム等の強度によって定められた値です。

▶タワー長さ 39.6m

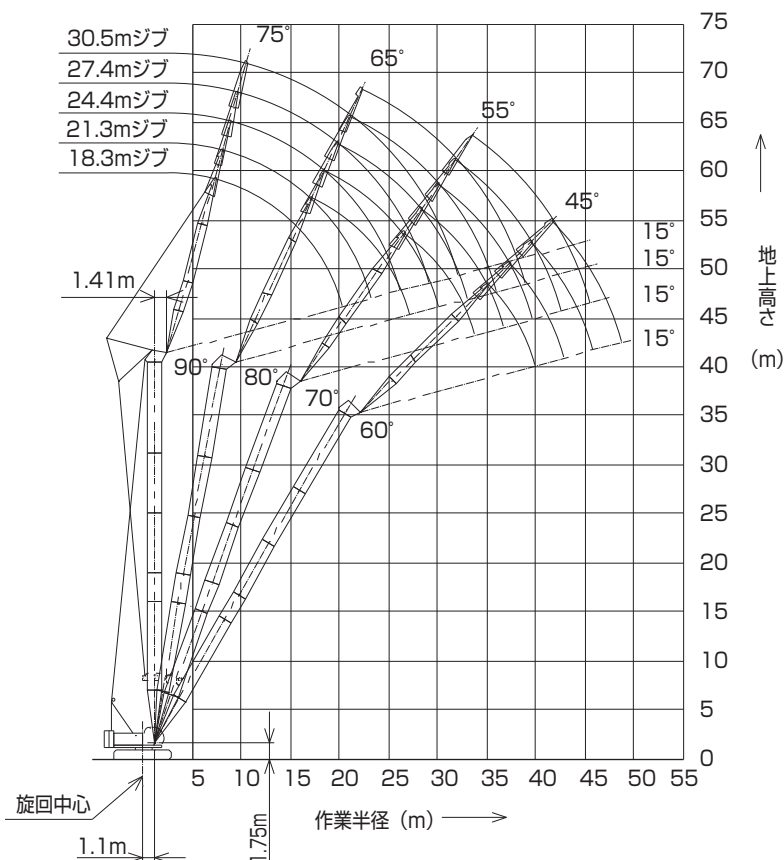

(単位:t)

タワー長さm	39.6																			タワー長さm
ジブ長さm	18.3				21.3				24.4				27.4				30.5			ジブ長さm
タワー角度	90°	80°	70°	60°	90°	80°	70°	60°	90°	80°	70°	60°	90°	80°	70°	60°	90°	80°	70°	タワー角度
作業半径(m)	7.0	13.0/7.2m																		7.0
	8.0	13.0			13.0/8.0m				13.0/8.8m											8.0
	9.0	13.0			13.0				13.0				11.8/9.6m							9.0
	10.0	13.0			13.0				12.8				11.6				10.4/10.4m			10.0
	12.0	13.0			13.0				12.0				10.9				10.0			12.0
	14.0	12.5			12.5				11.5				10.5				9.5			14.0
	16.0	10.7	9.2/17.1m		10.7				10.4				9.9				9.2			16.0
	18.0	9.1	8.7		9.1	8.5/18.4m			9.0	7.7/19.7m			8.8				8.8			18.0
	20.0	8.0	7.6		8.0	7.6			7.9	7.5			7.8	7.0/21.0m			7.7			20.0
	22.0	7.9/20.2m	6.8		7.2	6.8			7.1	6.6			7.0	6.6			6.8	6.4/22.3m		22.0
	24.0		6.1		6.7/23.1m	6.1			6.3	6.0			6.2	5.9			6.2	5.8		24.0
	26.0		5.5	4.4/26.5m		5.5			5.7	5.3			5.6	5.3			5.5	5.2		26.0
	28.0		5.2/27.0m	4.1		5.0	3.8/28.2m		5.6/26.1m	4.9			5.1	4.8			5.1	4.7		28.0
	30.0			3.7		4.6/30.0m	3.6		4.4	3.5			4.9/29.0m	4.4	3.1/31.7m		4.7	4.3		30.0
	32.0			3.4			3.3		4.1	3.2			4.0	3.1		4.2/32.0m	3.9	2.6/33.5m		32.0
	34.0			3.1/33.6m	2.0/35.1m		3.0		4.0/32.9m	2.9			3.7	2.8			3.6	2.6		34.0
	36.0				2.0		2.8	1.6/37.2m		2.7			3.5/35.9m	2.6			3.3	2.4		36.0
	38.0				1.8		2.7/36.6m	1.6		2.5	1.3/39.4m		2.4				3.1	2.2		38.0
	40.0				1.5/39.8m			1.5			2.2/39.5m	1.3	2.2				3.0/38.8m	2.0		40.0
	42.0							1.4				1.2	2.0	1.1					1.9	42.0
44.0							1.2/42.7m				1.1		1.9/42.5m	1.0				1.7	44.0	
46.0																		1.5/45.4m	46.0	

※表中の太線で囲まれた部分は、ブーム等の強度によって定められた値です。

▶タワー長さ 42.7m

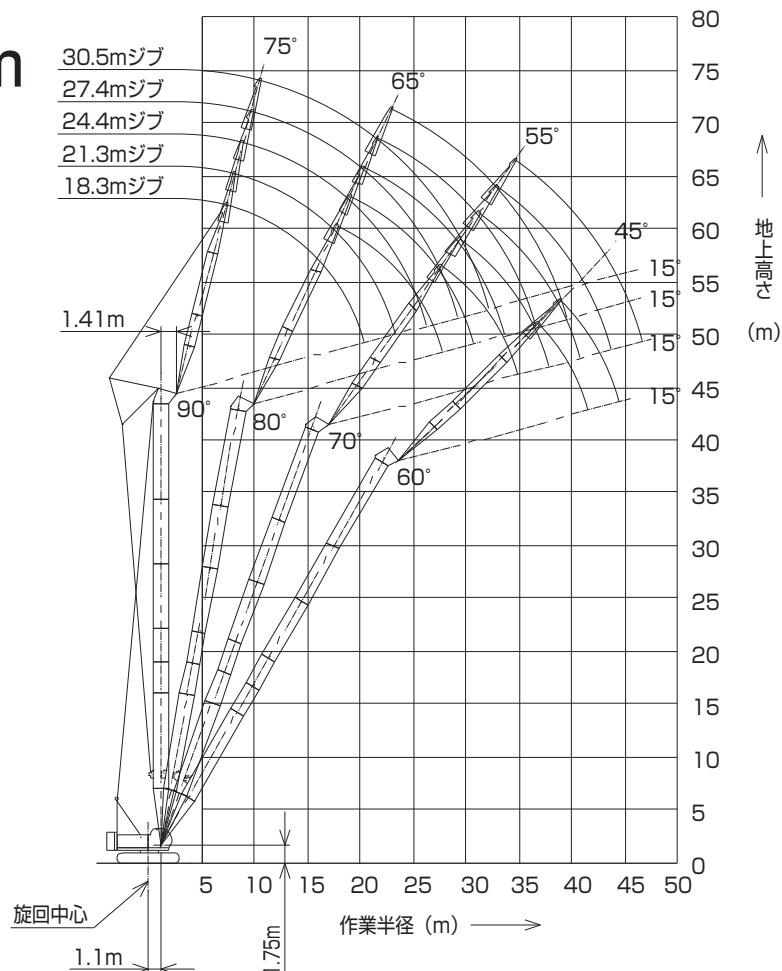

(単位:t)

タワー長さm	42.7															タワー長さm		
ジブ長さm	18.3				21.3				24.4			27.4			30.5			ジブ長さm
タワー角度	90°	80°	70°	60°	90°	80°	70°	60°	90°	80°	70°	90°	80°	70°	90°	80°	70°	タワー角度
7.0	13.0/7.2m																	7.0
8.0	13.0				13.0/8.0m				12.2/8.8m									8.0
9.0	13.0				13.0				12.0			10.6/9.6m						9.0
10.0	13.0				13.0				11.5			10.3			9.2/10.4m			10.0
12.0	13.0				12.8				11.0			9.9			9.1			12.0
14.0	12.4				12.1				10.3			9.4			8.7			14.0
16.0	10.6	8.7/17.6m			10.5				9.8			8.9			8.2			16.0
18.0	9.1	8.5			9.1	7.9/18.9m			9.1			8.6			7.6			18.0
20.0	8.0	7.5			8.0	7.4			8.0	7.2/20.2m		7.9	6.5/21.5m		7.4			20.0
22.0	7.9/20.2m	6.7			7.1	6.5			7.1	6.5		7.0	6.3		6.8	6.0/22.8m		22.0
24.0		6.0			6.7/23.1m	5.9			6.4	5.8		6.3	5.7		6.3	5.6		24.0
26.0		5.4	3.9/27.5m			5.3			5.8	5.2		5.7	5.1		5.5	5.0		26.0
28.0		5.0/27.6m	3.9			4.8	3.4/29.3m		5.6/26.1m	4.7		5.2	4.6		5.1	4.5		28.0
30.0			3.5			4.4	3.4			4.3	2.9/31.0m	4.9/29.0m	4.2		4.5	4.1		30.0
32.0			3.2			4.3/30.5m	3.1			4.0	2.9		3.9	2.5/32.8m	4.2/32.0m	3.8		32.0
34.0			3.0				2.8			3.8/33.4m	2.7		3.6	2.5		3.5	2.2/34.5m	34.0
36.0			2.8/34.7m	1.5/36.6m			2.6				2.4		3.3	2.3		3.2	2.2	36.0
38.0				1.5			2.3/37.6m	1.2/38.7m			2.2		3.2/36.4m	2.1		3.0	2.0	38.0
40.0				1.3				1.2			2.1			2.0		2.9/39.3m	1.8	40.0
42.0				1.1/41.3m				1.0			1.9/40.6m			1.8			1.6	42.0
44.0														1.6/43.5m				44.0
46.0																		46.0
48.0																	1.3/46.5m	48.0

※表中の大線で囲まれた部分は、ブーム等の強度によって定められた値です。

▶ 定格総荷重表

▶ タワー長さ21.3m (19.0t カウンタウエイト装着／カーボディウエイトなし) (オプション)

(単位:t)

タワー長さm	21.3				タワー長さm
ジブ長さm	18.3				ジブ長さm
タワー角度 作業半径(m)	90°	80°	70°	60°	タワー角度 作業半径(m)
7.0	13.0/7.2m				7.0
8.0	13.0				8.0
9.0	13.0				9.0
10.0	12.8				10.0
12.0	12.0	10.4/13.9m			12.0
14.0	10.4	10.4			14.0
16.0	8.6	8.6			16.0
18.0	7.2	7.2			18.0
20.0	6.2	6.2	6.1/20.2m		20.0
22.0	6.1/20.2m	5.4	5.4		22.0
24.0		4.7/23.9m	4.7	4.0/25.9m	24.0
26.0			4.1	4.0	26.0
28.0			3.8/27.4m	3.6	28.0
30.0				3.3	30.0
32.0				3.2/30.7m	32.0
34.0					34.0
36.0					36.0

- 内の定格総荷重は強度域である。
- ジブ長さ18.3mでの、ボールフックの使用はできません。
- ジブ長さ18.3m使用時は、上部ジブ先端部にジブ先端ウエイト(420kg)を取り付けてください。

▶ タワー長さ24.4m (19.0t カウンタウエイト装着／カーボディウエイトなし) (オプション)

(単位:t)

タワー長さm	24.4								タワー長さm
ジブ長さm	18.3				21.3				ジブ長さm
タワー角度 作業半径(m)	90°	80°	70°	60°	90°	80°	70°	60°	タワー角度 作業半径(m)
7.0	13.0/7.2m								7.0
8.0	13.0				13.0				8.0
9.0	13.0				13.0				9.0
10.0	12.8				12.8				10.0
12.0	12.0				12.0				12.0
14.0	10.4	9.9/14.4m			10.4	8.8/15.7m			14.0
16.0	8.6	8.6			8.6	8.6			16.0
18.0	7.2	7.2			7.2	7.2			18.0
20.0	6.2	6.2	5.5/21.3m		6.2	6.2			20.0
22.0	6.1/20.2m	5.4	5.3		5.4	5.4	4.9/23.0m		22.0
24.0		4.7	4.7		5.0/23.1m	4.7	4.6		24.0
26.0		4.5/24.4m	4.1	3.4/27.4m		4.1	4.1		26.0
28.0			3.7	3.4		3.8/27.3m	3.7	3.0/29.6m	28.0
30.0			3.6/28.4m	3.0			3.4	2.9	30.0
32.0				2.8			3.1/31.4m	2.7	32.0
34.0				2.7/32.2m				2.4	34.0
36.0								2.3/35.1m	36.0

- 内の定格総荷重は強度域である。
- ジブ長さ18.3mでの、ボールフックの使用はできません。
- ジブ長さ18.3m、21.3m使用時は、上部ジブ先端部にジブ先端ウエイト(420kg)を取り付けてください。

▶**タワー長さ27.4m** (19.0t カウンタウエイト装着／カーボディウエイトなし) (オプション) (単位:t)

タワー長さm	27.4												タワー長さm
ジブ長さm	18.3				21.3				24.4				ジブ長さm
タワー角度 作業半径(m)	90°	80°	70°	60°	90°	80°	70°	60°	90°	80°	70°	60°	タワー角度 作業半径(m)
7.0	13.0/7.2m												7.0
8.0	13.0				13.0				12.6/8.8m				8.0
9.0	13.0				13.0				12.6				9.0
10.0	12.8				12.8				12.3				10.0
12.0	12.0				12.0				11.9				12.0
14.0	10.4	9.5/15.0m			10.4				10.4				14.0
16.0	8.6	8.6			8.6	8.4/16.2m			8.6	7.5/17.6m			16.0
18.0	7.2	7.2			7.2	7.2			7.2	7.2			18.0
20.0	6.2	6.2			6.2	6.2			6.2	6.2			20.0
22.0	6.1/20.2m	5.4	5.0/22.3m		5.4	5.4			5.4	5.4			22.0
24.0		4.7	4.5		5.0/23.1m	4.7	4.4/24.1m		4.7	4.7	3.9/25.8m		24.0
26.0		4.4/24.9m	4.0			4.1	3.9		4.1	4.1	3.8		26.0
28.0			3.7	2.9/29.0m		3.7/27.9m	3.6		4.0/26.1m	3.7	3.4		28.0
30.0			3.4/29.5m	2.8			3.2	2.5/31.1m		3.4	3.1		30.0
32.0				2.5			2.9	2.4		3.2/30.8m	2.8	2.1/33.3m	32.0
34.0				2.3/33.7m			2.9/32.4m	2.2			2.6	2.0	34.0
36.0								2.0			2.4/35.4m	1.8	36.0
38.0								1.9/36.6m				1.6	38.0
40.0												1.5/39.6m	40.0

- 内の定格総荷重は強度域である。
- ジブ長さ18.3mでの、ボールフックの使用はできません。
- ジブ長さ18.3m、21.3m、24.4m使用時は、上部ジブ先端部にジブ先端ウエイト(420kg)を取り付けてください。

▶**タワー長さ30.5m** (19.0t カウンタウエイト装着／カーボディウエイトなし) (オプション) (単位:t)

タワー長さm	30.5																タワー長さm
ジブ長さm	18.3				21.3				24.4				27.4				ジブ長さm
タワー角度 作業半径(m)	90°	80°	70°	60°	90°	80°	70°	60°	90°	80°	70°	60°	90°	80°	70°	60°	タワー角度 作業半径(m)
7.0	13.0/7.2m																7.0
8.0	13.0				13.0				12.6/8.8m								8.0
9.0	13.0				13.0				12.5				9.9/9.6m				9.0
10.0	12.8				12.8				12.3				9.8				10.0
12.0	12.0				12.0				11.8				9.4				12.0
14.0	10.4	8.9/15.5m			10.4				10.4				9.1				14.0
16.0	8.6	8.6			8.6	8.0/16.8m			8.6				8.6				16.0
18.0	7.2	7.2			7.2	7.2			7.2	7.1/18.1m			7.2	6.5/19.3m			18.0
20.0	6.2	6.2			6.2	6.2			6.2	6.2			6.2	6.2			20.0
22.0	6.1/20.2m	5.4	4.4/23.3m		5.4	5.4			5.4	5.4			5.4	5.4			22.0
24.0		4.7	4.3		5.0/23.1m	4.7	3.9/25.1m		4.7	4.7			4.7	4.7			24.0
26.0		4.2/25.4m	3.8			4.1	3.7		4.1	4.1	3.4/26.8m		4.1	4.1			26.0
28.0			3.5			3.7	3.4		4.0/26.1m	3.7	3.2		3.7	3.7	3.2/28.6m		28.0
30.0			3.1	2.5/30.5m		3.6/28.4m	3.0			3.4	2.9		3.5/29.0m	3.4	3.0		30.0
32.0			3.1/30.5m	2.3			2.8	2.0/32.7m		3.2/31.3m	2.7			3.1	2.8		32.0
34.0				2.0			2.6/33.5m	1.9			2.4	1.6/34.8m		2.9	2.6		34.0
36.0				1.9/35.2m				1.7			2.2	1.5		2.8/34.2m	2.4	1.7/37.0m	36.0
38.0								1.5			2.2/36.4m	1.4			2.2	1.6	38.0
40.0								1.5/38.2m				1.2			2.1/39.3m	1.5	40.0
42.0												1.1/41.1m				1.4	42.0
44.0																1.3	44.0
46.0																1.3/44.1m	46.0

- 内の定格総荷重は強度域である。
- ジブ長さ18.3mでの、ボールフックの使用はできません。
- ジブ長さ18.3m、21.3m、24.4m使用時は、上部ジブ先端部にジブ先端ウエイト(420kg)を取り付けてください。
- ジブ長さ27.4m使用時は、上部ジブ先端部にジブ先端ウエイト(420kg)を装着してはいけません。

▶タワー長さ33.5m (19.0t カウンタウエイト装着／カーボディウエイトなし) (オプション) (単位:t)

タワー長さm	33.5																				タワー長さm				
ジブ長さm	18.3				21.3				24.4				27.4				30.5				ジブ長さm				
タワー角度 作業 半径(m)	90°	80°	70°	60°	90°	80°	70°	60°	90°	80°	70°	60°	90°	80°	70°	60°	90°	80°	70°	60°	90°	80°	70°	60°	タワー角度 作業 半径(m)
7.0	130/7.2m																							7.0	
8.0	130				130							126/8.8m												8.0	
9.0	130				130							12.5				9.9/9.6m								9.0	
10.0	12.8				12.8							12.3				9.8					7.7/10.4m			10.0	
12.0	12.0				12.0							11.8				9.4					7.4			12.0	
14.0	10.4				10.4							10.4				9.1					7.1			14.0	
16.0	8.6	8.4			8.6	7.5/17.3m						8.6				8.6					6.8			16.0	
18.0	7.2	7.2			7.2	7.2						7.2	6.7/18.6m			7.2	6.1/19.9m				6.6			18.0	
20.0	6.2	6.2			6.2	6.2						6.2	6.1			6.2	6.1				6.2	5.6/21.2m		20.0	
22.0	6.1/20.2m	5.4			5.4	5.4						5.4	5.4			5.4	5.4				5.4	5.3		22.0	
24.0		4.7	3.9/24.4m		5.0/23.1m	4.7						4.7	4.7			4.7	4.7				4.7	4.7		24.0	
26.0		4.1	3.6			4.1	3.5/26.1m					4.1	4.1	3.0/27.8m		4.1	4.1				4.1	4.1		26.0	
28.0			3.2			3.7	3.1					4.0/26.1m	3.7	3.0		3.7	3.7	2.9/29.7m			3.7	3.7		28.0	
30.0			2.9			3.5/28.9m	2.8						3.4	2.7		3.5/29.0m	3.4	2.8			3.4	3.4	2.5/31.4m	30.0	
32.0			2.7/31.6m	1.9			2.6						3.1/31.9m	2.5			3.1	2.6			3.1	3.1	2.5	32.0	
34.0				1.7			2.3	1.5/34.2m						2.2			2.9	2.4				2.9	2.3	34.0	
36.0				1.5			2.3/34.5m	1.3					2.0	1.1/36.3m		2.7/34.8m	2.2					2.6	2.1	36.0	
38.0				1.4/36.8m				1.2					1.9/37.4m	1.0				2.0	1.3/38.5m		2.4/37.8m	1.9		38.0	
40.0								1.0/39.7m										1.9	1.2				1.8	1.0/40.6m	40.0
42.0																		1.8/40.4m	1.1				1.6	0.9	42.0
44.0																			1.0				1.5/43.3m		44.0
46.0																					0.9/45.6m				46.0

● 内の定格総荷重は強度域である。 ●ジブ長さ18.3mでの、ボールフックの使用はできません。 ●ジブ長さ18.3m、21.3m、24.4m使用時は、上部ジブ先端部にジブ先端ウエイト(420kg)を取り付けてください。 ●ジブ長さ27.4m、30.5m使用時は、上部ジブ先端部にジブ先端ウエイト(420kg)を装着してはいけません。

▶タワー長さ36.6m (19.0t カウンタウエイト装着／カーボディウエイトなし) (オプション) (単位:t)

タワー長さm	36.6																				タワー長さm				
ジブ長さm	18.3				21.3				24.4				27.4				30.5				ジブ長さm				
タワー角度 作業 半径(m)	90°	80°	70°	60°	90°	80°	70°	60°	90°	80°	70°	60°	90°	80°	70°	60°	90°	80°	70°	60°	90°	80°	70°	60°	タワー角度 作業 半径(m)
7.0	130/7.2m																							7.0	
8.0	130				130							126/8.8m												8.0	
9.0	130				130							12.5				9.9/9.6m								9.0	
10.0	12.8				12.8							12.3				9.8					7.7/10.4m			10.0	
12.0	12.0				12.0							11.8				9.4					7.4			12.0	
14.0	10.4				10.4							10.4				9.1					7.1			14.0	
16.0	8.6	7.9/16.6m			8.6	7.1/17.9m						8.6				8.6					6.8			16.0	
18.0	7.2	7.1			7.2	7.0						7.2	6.3/19.2m			7.2					6.6			18.0	
20.0	6.2	6.2			6.2	6.1						6.2	6.0			6.2	5.8/20.4m				6.2	5.3/21.7m		20.0	
22.0	6.1/20.2m	5.4			5.4	5.4						5.4	5.3			5.4	5.3				5.4	5.2		22.0	
24.0		4.7	3.5/25.4m		5.0/23.1m	4.7						4.7	4.7			4.7	4.7				4.7	4.6		24.0	
26.0		4.1	3.4			4.1	3.0/27.2m					4.1	4.1			4.1	4.1				4.1	4.1		26.0	
28.0			3.9/26.5m	3.0			3.7	2.9				4.0/26.1m	3.7	2.7/28.9m		3.7	3.7				3.7	3.7		28.0	
30.0			2.7				3.4/29.5m	2.6					3.4	2.5		3.5/29.0m	3.4	2.5/30.7m			3.4	3.4		30.0	
32.0			2.5	1.4/33.5m				2.4					3.1	2.2			3.1	2.4			3.1	3.1	2.2/32.4m	32.0	
34.0				2.4/32.6m	1.3			2.2					3.0/32.4m	2.0			2.9	2.2				2.9	2.1	34.0	
36.0					1.2			2.0/35.5m						1.8			2.6/35.3m	2.0				2.6	1.9	36.0	
38.0					1.0									1.6				1.9				2.4	1.8	38.0	
40.0														1.6/38.5m				1.7				2.3/38.3m	1.6	40.0	
42.0																		1.6/41.4m					1.5	42.0	
44.0																							1.4	44.0	
46.0																							1.3/44.4m	46.0	

● 内の定格総荷重は強度域である。 ●ジブ長さ18.3mでの、ボールフックの使用はできません。 ●ジブ長さ18.3m、21.3m、24.4m使用時は、上部ジブ先端部にジブ先端ウエイト(420kg)を取り付けてください。 ●ジブ長さ27.4m、30.5m使用時は、上部ジブ先端部にジブ先端ウエイト(420kg)を装着してはいけません。

■タワー長さ39.6m (19.0t カウンタウエイト装着/カーボディウエイトなし) (オプション) (単位:t)

タワー長さm	39.6																		タワー長さm			
ジブ長さm	18.3				21.3				24.4				27.4				30.5				ジブ長さm	
タワー角度 作業 半径(m)	90°	80°	70°		90°	80°	70°		90°	80°	70°		90°	80°	70°		90°	80°	70°		タワー角度 作業 半径(m)	
7.0	13.0/7.2m																					7.0
8.0	13.0				13.0				12.6/8.8m													8.0
9.0	13.0				13.0				12.5				9.9/9.6m									9.0
10.0	12.8				12.8				12.3				9.8				7.7/10.4m					10.0
12.0	12.0				12.0				11.8				9.4				7.4					12.0
14.0	10.4				10.4				10.4				9.0				7.1					14.0
16.0	8.6	7.4/17.1m			8.6				8.6				8.6				6.8					16.0
18.0	7.2	6.9			7.2	6.6/18.4m			7.2	5.9/19.7m			7.2				6.6					18.0
20.0	6.2	6.0			6.2	5.9			6.2	5.8			6.2	5.4/21.0m			6.2					20.0
22.0	6.1/20.2m	5.3			5.4	5.2			5.4	5.1			5.4	5.1			5.4	4.9/22.3m				22.0
24.0		4.7			5.0/23.1m	4.6			4.7	4.5			4.7	4.6			4.7	4.5				24.0
26.0		4.1	3.0/26.5m			4.1			4.1	4.1			4.1	4.1			4.1	4.0				26.0
28.0		3.8/27.0m	2.8			3.7	2.6/28.2m		4.0/26.1m	3.7			3.7	3.7			3.7	3.6				28.0
30.0			2.5			3.4	2.3			3.3	2.2		3.5/29.0m	3.4	2.2/31.7m		3.4	3.3				30.0
32.0			2.2				2.1			3.0	1.9			3.1	2.2		3.1	3.0	1.9/33.5m			32.0
34.0			2.0/33.6m				1.9			2.9/32.9m	1.7			2.9	2.0			2.8	1.9			34.0
36.0							1.7				1.5			2.6/35.9m	1.8			2.6	1.7			36.0
38.0							1.6/36.6m				1.3				1.7			2.4	1.5			38.0
40.0											1.2/39.5m				1.5			2.3/38.8m	1.4			40.0
42.0															1.4				1.2			42.0
44.0															1.4/42.5m				1.1			44.0
46.0																			1.0/45.4m			46.0

- 内の定格総荷重は強度域である。 ●ジブ長さ18.3mでの、ボールフックの使用はできません。
- ジブ長さ18.3m、21.3m、24.4m使用時は、上部ジブ先端部にジブ先端ウエイト(420kg)を取り付けてください。
- ジブ長さ27.4m、30.5m使用時は、上部ジブ先端部にジブ先端ウエイト(420kg)を装着してはいけません。

アタッチメント (オプション)

▶ クラムセル

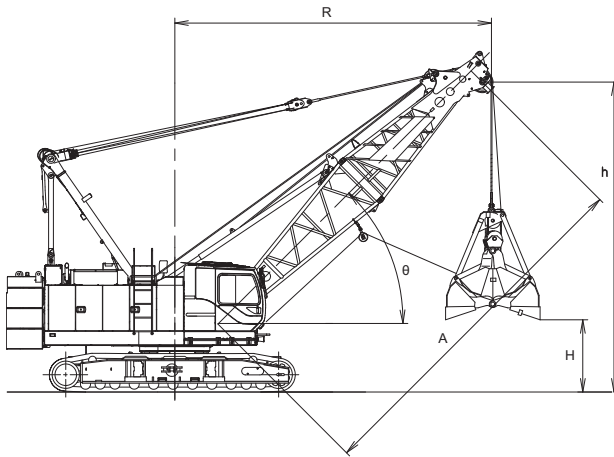

バケット 高さ 開口時	バケット 容量	0.8m³	T	3.3m
		1.0m³		3.3m
		1.2m³		3.7m
		1.6m³		3.6m

〈注〉

- ①バケットの単体質量は3.1tを超えてはいけません。
- ②バケットと掘削物の合計質量が定格総荷重を超えてはいけません。
- ③掘削物に応じて、次式により最適なバケットをお選びください。
 $\text{バケット容量 (m}^3\text{)} \times \text{掘削物比重 (t/m}^3\text{)} + \text{バケット質量 (t)} \leq \text{定格荷重 (t)}$
 掘削物：砂、砂利、石灰石等(見掛け比重1~1.5程度)
 例)バケット容量1.2m³、バケット質量2.1tの場合
 $(\text{バケット容量}) \times (\text{掘削物比重}) + (\text{バケット質量}) \leq (\text{定格荷重})$
 $1.2\text{m}^3 \times 1.5 + 2.1\text{t} < 5.5\text{t}$
- ④作業サイクル、バケットの降下高さによってはバケット質量の低減が必要です。
- ⑤定格総荷重は安定度から決まっています。旋回時にブーム横引き荷重が作用するような急加速・急減速は避けてください。特にブームが長いときは注意が必要です。

ブーム長さ		9.1				12.2				15.2				18.3				
ブーム角度		θ				θ				θ				θ				
作業半径		R				R				R				R				
開口地上高さ m	バケット容量	0.8m³	0.9	2.1	3.2	4.1	2.6	4.3	5.7	6.8	4.4	6.4	8.2	9.6	6.1	8.6	10.7	12.4
		1.0m³	0.9	2.1	3.2	4.1	2.6	4.3	5.7	6.8	4.4	6.4	8.2	9.6	6.1	8.6	10.7	12.4
		1.2m³	0.5	1.7	2.8	3.7	2.2	3.9	5.3	6.4	4.0	6.0	7.8	9.2	5.7	8.2	10.3	12.0
		1.6m³	0.6	1.8	2.9	3.8	2.3	4.0	5.4	6.5	4.1	6.1	7.9	9.3	5.8	8.3	10.4	12.1
ブームポイント高さ		m				h				h				h				
定格総荷重		t				5.5				5.5				5.5				

▶ バイプロ

■ 作業指針

- ①杭の打ち込み時：
クレーンの定格総荷重 ≥ フック質量 + 杭質量 + バイプロ質量
- ②杭の引き抜き時：
クレーンの定格総荷重 ≥ フック質量 + 杭質量 + バイプロ質量 + バイプロ起振力 × 1/4

■ 使用フック、つりワイヤロープ

バイプロハンマの起振力kN{tf}	使用フック	つりワイヤロープmm
186{19}まで	19t	φ22×2本掛以上
196{20}~314{32}	32t	φ22×4本掛以上
323{33}~686{70}	70t	φ22×6本掛以上

■ 使用上の主な注意点

- ①使用ブーム長さは30.5m (100) 以下です。
- ②ブーム角度は60°~70°程度にて使用してください。
- ③フックはバイプロ起振力相当のt数のものを使用してください。
- ④バイプロはフックに直接つり下げず、必ずフックとバイプロの間につりワイヤロープを使用してください。(ワイヤロープの安全率は6以上)
- ⑤バイプロを運転しないでクレーンの巻き上げだけで杭を抜かないでください。
- ⑥緩衝バネが密着するほど抜く力をかけないでください。
- ⑦使用バイプロは、電動式では、普通型および公害対策型の88kW {120PS} 以下のもの、可変高周波型の59kW {80PS} 以下のものを使用してください。

台船搭載 (オプション)

■クレーン

(単位:t)

作業半径(m) \ フーム長さ(m)	12.2	15.2	18.3	21.3	24.4	27.4	30.5	33.5	36.6	フーム長さ(m) \ 作業半径(m)
4.0	50.0/4.2m	40.2/4.9m								4.0
5.0	39.7	39.5	34.9/5.6m							5.0
6.0	32.8	32.6	32.4	30.7/6.3m	27.3/6.9m					6.0
7.0	27.9	27.7	27.4	27.4	27.2	24.5/7.6m				7.0
8.0	24.2	24.1	23.8	23.7	23.5	23.4	22.1/8.3m			8.0
9.0	21.3	21.2	21.0	20.9	20.7	20.5	20.3	20.2	18.3/9.7m	9.0
10.0	18.5	18.4	18.3	18.3	18.2	18.1	18.0	18.0	17.8	10.0
12.0	13.2/11.8m	14.8	14.7	14.6	14.5	14.4	14.3	14.2	14.1	12.0
14.0		11.2	12.0	11.8	11.8	11.7	11.6	11.5	11.4	14.0
16.0		10.2/14.5m	10.1	10.0	9.9	9.7	9.6	9.5	9.4	16.0
18.0			8.0/17.1m	8.5	8.4	8.3	8.2	8.1	8.0	18.0
20.0				7.0/19.8m	7.2	7.1	7.1	7.0	6.9	20.0
22.0					6.4	6.3	6.1	6.0	5.9	22.0
24.0					5.9/22.4m	5.5	5.5	5.3	5.2	24.0
26.0						5.1/25.0m	4.8	4.7	4.6	26.0
28.0							4.3/27.7m	4.2	4.0	28.0
30.0								3.8	3.7	30.0
32.0								3.7/30.3m	3.3	32.0
34.0									3.0/33.0m	34.0

〈注〉

- ①作業半径とはクレーンの旋回中心より吊上荷重の重心までの水平距離を意味します。
- ②定格総荷重は、フックブロック、玉掛用ワイヤロープ等の吊具の重量を含んだ値です。
- ③作業時のクレーン部の傾斜角度は、水平面に対してクレーン前後方向で3°以内、クレーン左右方向で1.5°以内となるようにしてください。定格総荷重はこの条件において設定しています。
- ④上表能力はクローラを固縛した時の能力です。
- ⑤ 内の定格総荷重は強度域です。

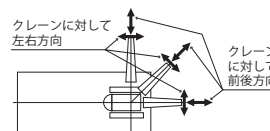

■クラムセル

(単位:t)

作業半径(m) \ フーム長さ(m)	12.2	15.2	18.3	21.3	フーム長さ(m) \ 作業半径(m)
6.0	5.5/6.6m				6.0
7.0	5.5	5.5/7.9m			7.0
8.0	5.5	5.5			8.0
9.0	5.5	5.5	5.5/9.2m		9.0
10.0	5.5	5.5	5.5	5.5/10.4m	10.0
12.0	5.5/11.3m	5.5	5.5	5.5	12.0
14.0		5.5/13.8m	5.5	5.5	14.0
16.0			5.5	5.5	16.0
17.0			5.5/16.3m	5.5	17.0
18.0				5.5	18.0

〈注〉

- ①バケットと掘削物の合計質量が定格総荷重を超えてはいけません。
- ②作業半径とは荷重状態におけるクレーンの旋回中心よりバケット重心までの水平距離を意味します。
- ③旋回時にフーム横引き荷重が作用するような急加速・急減速運転、旋回投げ捨ておよび斜め引き掘削等を行わないでください。
- ④作業時のクレーン部の傾斜角度は、水平面に対してクレーン前後方向で3°以内、クレーン左右方向で1.5°以内となるようにしてください。定格総荷重はこの条件において設定しています。
- ⑤上表能力はクローラを固縛した時の能力です。

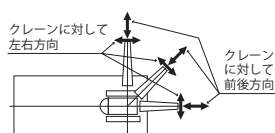

分解時の寸法・質量

- 記載の数値は参考値です。
- 一般公道での輸送に際しては関係法規を遵守してください。

■本体

名称	寸法 mm	質量 kg
本体 ・下部ブーム ・ガントリ ・クローラ ・クレーンバックストップ ・ワイヤロープ (主巻、補巻、ブーム起伏) 付 ・キャットウォークなし		41,600
本体 ・クローラ ・ワイヤロープ (主巻、補巻ドラム) 付 ・キャットウォークなし		38,000*2
本体 ・下部ブーム ・ガントリ ・ワイヤロープ (主巻、補巻、ブーム起伏) ・クレーンバックストップ付 ・クローラなし ・キャットウォークなし		26,500 トランスリフタはオプションです。
本体 ・ガントリ ・ワイヤロープ (主巻、補巻、ブーム起伏) 付 ・クローラなし ・キャットウォークなし		24,300 トランスリフタはオプションです。
クローラ		7,600
カウンタウエイト (1)		8,530

※1 キャブ側にキャットウォークがある場合：3,170
両側にキャットウォークがある場合：3,340

※2 分解には、特殊な治工具有必要です。

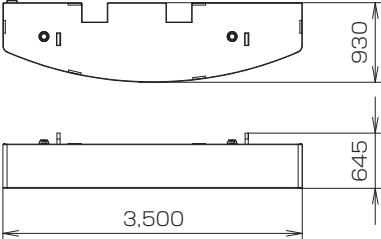
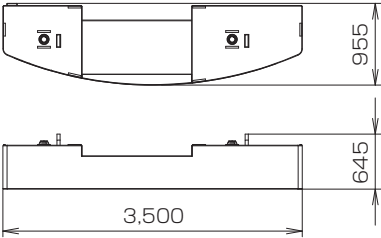
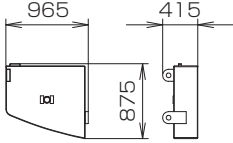
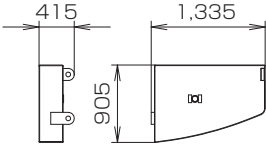
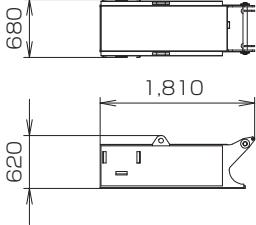
名称	寸法 mm	質量 kg
カウンタウエイト (2)		7,860
カウンタウエイト (3)		6,410
カウンタウエイト (L) (4)		1,000
カウンタウエイト (R) (5)		1,580
カーボディウエイト		3,280

■アタッチメント（ガイラインの質量は含まれていません）

名称	寸法 mm	質量 kg
上部ブーム		1,110
下部ブーム		1,130
3.0m中間ブーム		310
6.1m中間ブーム		525
6.1mラグ付中間ブーム		545
9.1m中間ブーム		745
9.1mラグ付中間ブーム		765

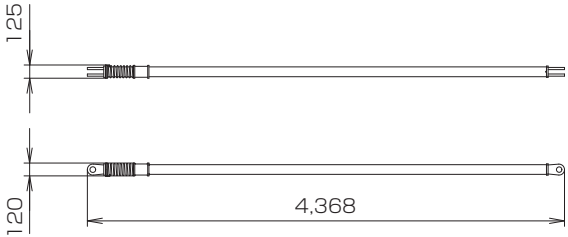
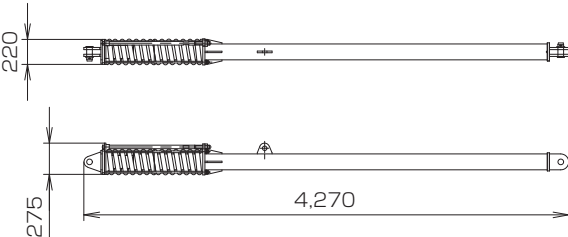
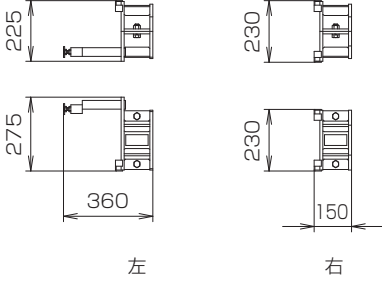
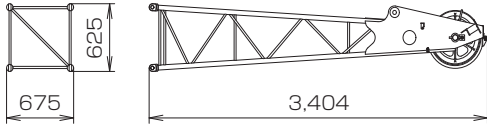
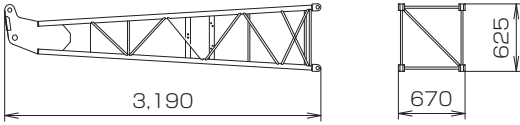
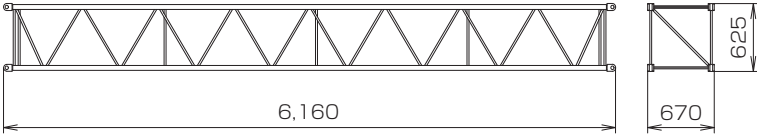
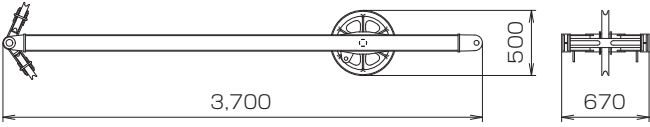
名称	寸法 mm	質量 kg
ブームバックストップ		100 2set
タワーバックストップ		355 2set
タワーバックストップ用 スペーサー		左 12 右 10
上部ジブ		148
下部ジブ		120
6.1m中間ジブ		129
ジブストラット		190

名称	寸法 mm	質量 kg
9.1m特殊中間タワーブーム		1,240
タワーキャップ		725
上部タワージブ		310
下部タワージブ		450
3.0m中間タワージブ		145
6.1m中間タワージブ		245
タワーストラット		795

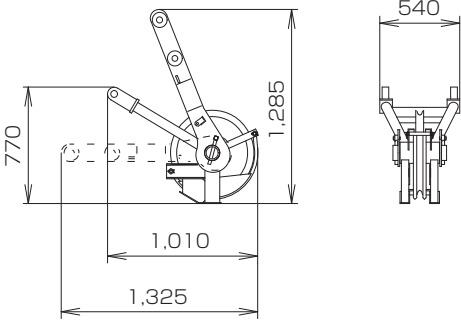
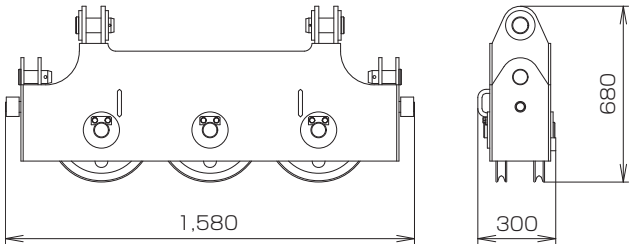
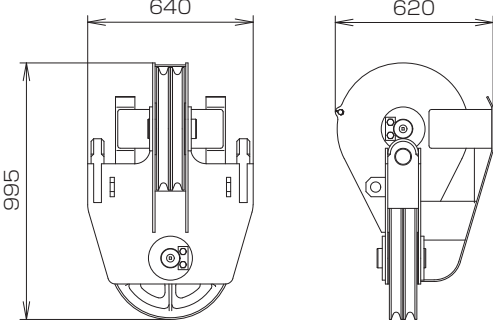
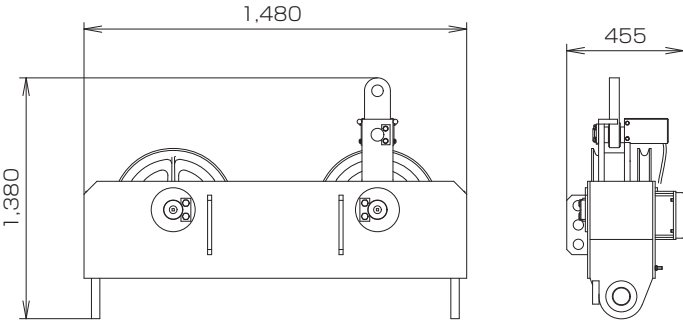
名称	寸法 mm	質量 kg
補助シーブ		150
上部スプレッド		280
タワージブ用上部スプレッド		225
タワージブ用下部スプレッド		335

名称	寸法 mm	質量 kg
70tフック	<p>Technical drawing of a 70t hook. The side view shows a total height of 1,768 mm and a width of 535 mm. A detail of the upper part shows a height of 1,145 mm. The front view shows a width of 600 mm and a '70t' label on the body.</p>	800
32tフック	<p>Technical drawing of a 32t hook. The side view shows a total height of 1,530 mm and a width of 330 mm. A detail of the upper part shows a height of 1,085 mm. The front view shows a width of 590 mm and a '32t' label on the body.</p>	500
19tフック	<p>Technical drawing of a 19t hook. The side view shows a total height of 1,270 mm and a width of 385 mm. A detail of the upper part shows a height of 940 mm. The front view shows a width of 590 mm and a '19t' label on the body.</p>	400
7tボールフック	<p>Technical drawing of a 7t ball hook. The drawing shows a diameter of $\phi 300$ mm for the ball and a total height of 815 mm.</p>	160
軽量フック	<p>Technical drawing of a light hook. The drawing shows a diameter of $\phi 140$ mm for the upper part, a total height of 490 mm, and a height of 357 mm from the hook tip to the bottom of the main body.</p>	60



▶標準装備品

●上下部本体
ウインチ (φ22mm、フリーフォール付、主巻/補巻)
カウンタウエイト25.38t
カーボディウエイト6.56t
800mm幅シュー
136AH/5HRバッテリー
ガントリ起伏シリンダ
電動ハンドスロットル
ブーム速度可変コントローラ
主補速度可変コントローラ
旋回中立フリー/ブレーキ切替システム
運転席サイドデッキ
右ガード梯子
左ガード昇降ステップ
アンチスリップシート (ガード上面)
標準工具一式
工具箱
前照灯×2
バックミラー×2
ドラムミラー×1
ワンウェイコール
●運転室
エアコン
カップキーパ
ラジオ (FM/AM)
シガーライタ
間欠式ワイパ&ウインドウオッシャ (天窓/前面)
サンバイザ

天井ブラインド
グリーンガラス
フロアマット:布製
ブレーキペダルカバー:ゴム製
靴置きトレイ
●安全装置
過負荷防止装置 (ブーム巻下緩停止機能付)
過負荷防止装置解除防止キー
マルチディスプレイ
第2過巻防止装置 (ブーム角度極限自動停止機能)
ブーム過巻自動停止装置
フック過巻自動停止装置
ブームバックストップ
乗降遮断式レバーロック
操作レバーロック (走行、主巻、補巻、ブーム起伏)
ケーブル式ドラムパウル (主巻/補巻/ブーム起伏)
中立時ネガブレーキ (主巻/補巻/ブーム起伏/走行)
サービスブレーキペダルロック (主巻/補巻)
中立フリー/ブレーキ切替表示灯
中立フリー/ブレーキ切替スイッチ
中立ブレーキ解除防止キー (主巻/補巻)
エンジン停止時ブレーキ作動装置
油圧安全弁 (主巻/補巻/ブーム起伏/走行)
ホーン
旋回ブレーキロック
旋回ロックピン
旋回フラッシュ/ブザー

▶オプション装備品

トラベルキット
トランスリフタ
サードドラム (φ22mm、フリーフォール付)
油圧式タグライン
パイプロ用油圧源
カウンタウエイトつりワイヤ
ガイケーブル格納ブラケット
ブームコネクティングホルダ
減トン仕様 (カウンタウエイト枚数検出装置付)
台船搭載用ML
フットアクセセル
ブーム起伏ペダル
揚程・深度表示装置
ドラム回転感知装置
水準器
本体傾斜計
旋回制限装置
キャブ上面ガード

サイドキャットウォーク (手すり無)
ガード上面手すり
カウンタウエイト上面手すり
定格総荷重表示看板:下部ブーム腹面
後方確認カメラ
主・補ドラム監視カメラ
ブームドラム監視カメラ
ドラムライト
過負荷外部表示灯 (角型3色灯)
風速計
航空障害灯
中立フリー/過負荷ボイスアラーム
走行/旋回ボイスアラーム
AIS補助エアコン
電動式燃料給油ポンプ
消火器
扇風機

つり上げ荷重5t以上の移動式クレーン運転には「移動式クレーン運転士免許証」、クラムセル作業には「車両系建設機械(整地ほか)運転技能講習修了証」、基礎工事には「車両系建設機械(基礎用)運転技能講習修了証」がそれぞれ必要です。

コベルコクレーン株式会社

www.kobelco-cranes.com

東京本社 / 〒141-8626 東京都品川区東五反田2-17-1 ☎03-5789-2130

北海道 ☎011-788-2386・宮城 ☎0223-24-1482・横浜 ☎045-834-9992

北陸 ☎076-274-1218・東海 ☎052-603-1205・近畿 ☎06-6414-2103

中国 ☎082-810-3880・九州 ☎092-410-3035

■お問い合わせは……

適用型式:7070G

7070G-1SPEC-3(仕様はお断りせずに変更することがありますのでご了承ください。)140501F
本機のご使用にあたっては取扱説明書を必ずお読み下さい。

